



СОДЕРЖАНИЕ CONTENTS INHALT

7

Intro

9

Кухни Kitchens Küchen

90

Материалы для фасадов
Materials for fronts Materialien für Fronten

164

Каркасы и комплектующие
Cabinet frames and accessories
Korpuse und Zubehör

172

Столешницы и аксессуары
Worktop designs and accessories
Arbeitsplattendekore und Zubehör

196

Аксессуары и фурнитура
Accessories and hardware
Zubehör und Beschläge

intro

Группа компаний «ЗОВ» - это основанное в 1997 году семейное предприятие, управление которым осуществляется членами семьи в третьем поколении. Много лет подряд нашу продукцию отличает отменное качество и инновационный дизайн. За последние 20 лет мы достигли высокого уровня в производстве стильной и функциональной кухонной мебели. Группа компаний «ЗОВ» имеет в собственности 50 000 квадратных метров производственных площадей. В производственный процесс вовлечены более 2 000 высококвалифицированных сотрудников. Высокотехнологичное оборудование, полностью автоматизированные линии и широкий выбор материалов, покрытий, фурнитуры и комплектующих позволяют нам воплотить Ваши идеи в жизнь. Благодаря постоянному внедрению новых технологий мы расширяем ассортимент и делаем нашу продукцию доступной для потребителя. Регулярное участие в выставках, посвященных как мебели, так и промышленному оборудованию, позволяет нам своевременно отслеживать новые тенденции в мебельной индустрии. Сегодня наша развитая дилерская сеть насчитывает более 900 магазинов не только в Беларуси, но и за рубежом (в России, Украине, Казахстане, Литве, Латвии, Эстонии, Польше, Германии, Англии, Грузии, Таджикистане, Израиле, ОАЭ). Вся наша продукция соответствует стандарту качества ISO 9001:2008.

ZOV GROUP is a family company established in 1997 and managed by its members in the third generation. For many consecutive years our products are being highly commended for outstanding quality and innovative design. Over the past 20 years we have acquired a high level of proficiency in producing trendy and functional kitchen furniture. ZOV GROUP possesses around 50 000 square meters of production floor space. Over 2 000 highly qualified employees are involved in production process. High-technology equipment, fully automated lines and a wide range of materials, finishes and fittings enable us to translate your dream kitchen into reality. We constantly upgrade our production facilities and implement new technologies for being able to offer variously designed products that will be affordable for every customer. A very important part of our business is professional trainings and regular participation in trade fairs and exhibitions for furniture and industrial equipment, which keep us up to date on current trends in the industry. Today our developed dealer network counts over 900 retail stores in Belarus and abroad (Russia, Ukraine, Kazakhstan, Lithuania, Latvia, Estonia, Poland, Germany, England, Georgia, Tajikistan, Israel, UAE). All our products meet ISO 9001:2008 Quality Management System Requirements.

Die Unternehmensgruppe ZOV ist ein im Jahre 1997 gegründetes Familienunternehmen, das bereits in der dritten Generation von Familienmitgliedern geführt wird. Schon viele Jahre hintereinander werden unsere Produkte für hervorragende Qualität und innovatives Design gelobt. In den letzten 20 Jahren haben wir ein sehr hohes professionelles Niveau in der Herstellung von trendigen und funktionellen Küchenmöbeln erreicht. Die Unternehmensgruppe ZOV verfügt über ca. 50 000 Quadratmeter Produktionsflächen. Über 2 000 hochqualifizierte Fachleute sind am Herstellungsverfahren beteiligt. Hochtechnologiemaschinen, vollautomatisierte Linien und eine sehr reiche Auswahl an Materialien, Beschichtungen, Beschlägen und dem Zubehör ermöglichen uns Ihre Traumküche zu verwirklichen. Wir modernisieren ständig unsere Fertigungsanlagen und führen neue Technologien ein, so dass unsere Produkte verschiedenartig und vor allem erschwinglich sein können. Ein unentbehrlicher Teil unserer Tätigkeit ist die Aus- und Fortbildung, sowie auch die regelmäßige Teilnahme an Fachmessen und Ausstellungen für Möbel und Industriemaschinen, damit wir rund ums Jahr up to date zu den aktuellen Trends in der Möbel- und Holzbearbeitungsindustrie sind. Unser umfassendes Partnernetz zählt über 900 Einzelhandelsgeschäfte nicht nur in Weißrussland, sondern auch im Ausland (in Russland, in der Ukraine, in Kasachstan, Litauen, Lettland, Estland, Polen, Deutschland, England, Georgien, Tadschikistan, Israel, in den Vereinigten Arabischen Emiraten). Alle unsere Produkte entsprechen den Anforderungen der ISO 9001:2008 Qualitätsnorm.

ЛУГАНО

Натуральное дерево Natural wood Echtholz



ФАСАДЫ T537 Натуральный ясень **ЦВЕТ ФАСАДОВ** 125/101, без патины **ВИТРИНЫ** Стекло прозрачное **РУЧКИ** 11-11 (32, 96мм) **СТОЛЕШНИЦА** 38мм, массив ясеня, парафиномасляная смесь Палисандр **БАГЕТ** ЛГБ-1 **ДЕКОРАТИВНЫЕ БОКОВЫЕ ПАНЕЛИ** БПД9-1(150)-1, БПД9-2-1, БПД9-3 **ПОЛКИ** ЛГП-1 (ширина 600, 900мм) **ЦОКОЛЬ** Прямой (ДСП, оклеенная шпоном ясеня, толщина шпона 0,6мм), высота 147мм **СТОЛ** Палермо (массив ясеня, цвет 101, Ш/Д/В – 740/1190/770мм)

FRONTS T537 Natural ash wood **FRONTS COLOR** 125/101, without patina **GLASS INSERTS** Clear glass **HANDLES** 11-11 (32, 96mm hole spacing) **WORKTOP** 38mm, solid ash wood, oil-wax finish Rosewood **CROWN MOULDING** LGB-1 **DECORATIVE SIDE PANELS** BPD9-1(150)-1, BPD9-2-1, BPD9-3 **CORBEL SHELVES** LGP-1 (width 600, 900mm) **PLINTH** Straight (chipboard veneered with ash wood, veneer thickness 0,6mm), height 147mm **DINING TABLE** Palermo (solid ash wood, color 101, W/L/H – 740/1190/770mm)

FRONTEN T537 Echtholz Esche **FRONTFARBE** 125/101, ohne Patina **GLASFÜLLUNGEN** Klarglas **GRIFFE** 11-11 (32, 96mm Bohrabstand) **ARBEITSPLATTE** 38mm, Massivholz Esche, Öl-Wachs-Finish Palisander **KRANZPROFIL** LGB-1 **DEKORWÄNGEN** BPD9-1(150)-1, BPD9-2-1, BPD9-3 **KONSOLENREGALE** LGP-1 (Breite 600, 900mm) **SOCKEL** Gerade (mit Eschenholz furnierte Spanplatte, Furnierstärke 0,6mm), Höhe 147mm **ESSTISCH** Palermo (Massivholz Esche, Farbe 101, B/L/H – 740/1190/770mm)

ВАЙДЕН

Натуральное дерево Natural wood Echtholz

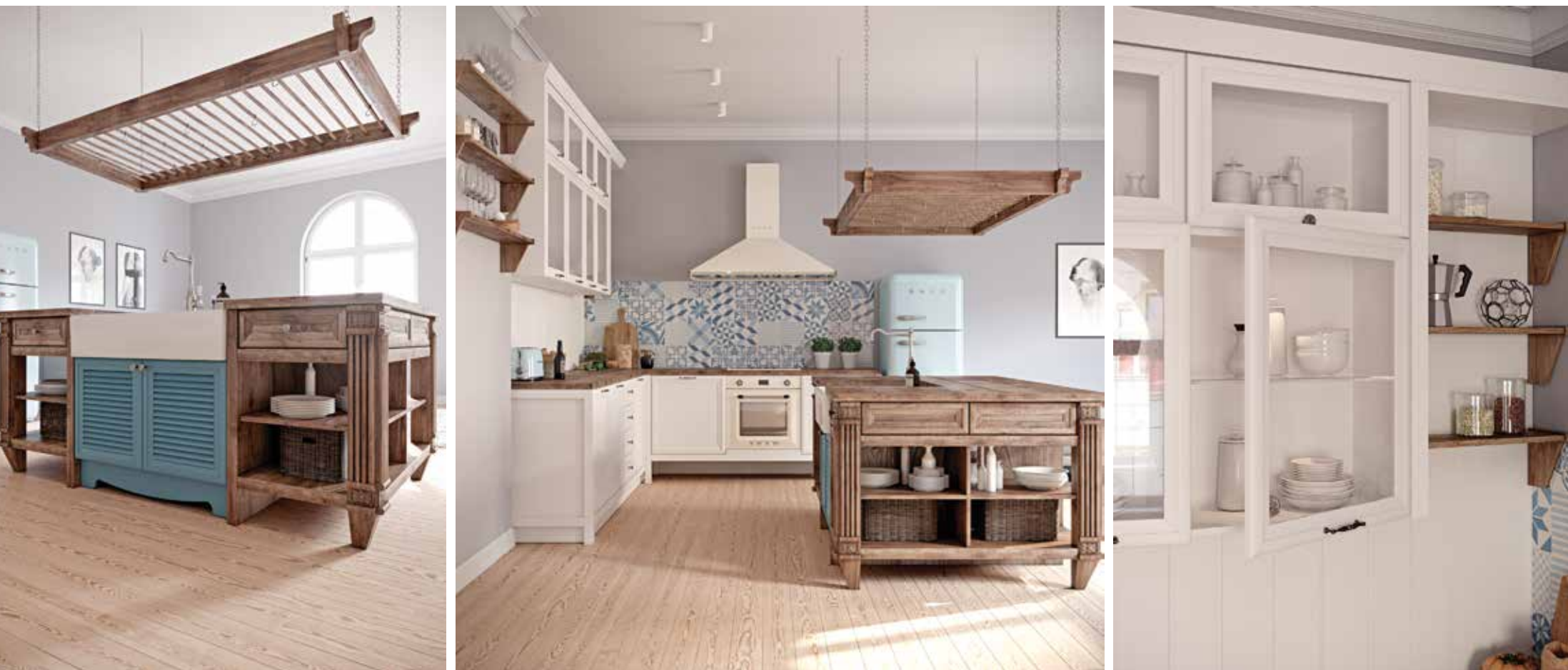

ФАСАДЫ T516 Натуральный ясень **ЦВЕТ ФАСАДОВ** 101 (без патины)/122 (без патины)/парафиномасляная смесь Палисандр **ВИТРИНЫ** Стекло прозрачное **РЕШЕТКИ** #3 **РУЧКИ** 619-C2 (128мм), 673-C2 **СТОЛЕШНИЦА** 38мм, массив ясеня, парафиномасляная смесь Палисандр **БАГЕТ** ЛГБ-1 **ОТКРЫТЫЕ ПОЛКИ** ДСП, оклеенная шпоном ясеня, толщина полок 19 и 50мм (толщина шпона 0,6мм), парафиномасляная смесь Палисандр / ЛГП-1 (ширина 600, 900мм) **ВАГОНКА** Массив ясеня, цвет 101 **ДЕКОРАТИВНЫЕ ПАНЕЛИ** БПД-2-1-1, БПД9-1(150)-1 **ДЕКОРАТИВНАЯ ПОДВЕСНАЯ РЕШЕТКА** Массив ясеня, 1900x1000мм **ЦОКОЛЬ** Прямой (ДСП, оклеенная шпоном ясеня, толщина шпона 0,6мм), высота 147мм / фигурный гнутый (выпуклый) (МДФ, оклеенная шпоном ясеня, толщина шпона 0,6мм), высота 97мм

FRONTS T516 Natural ash wood **FRONTS COLOR** 101 (without patina)/122 (without patina) / oil-wax finish Rosewood **GLASS INSERTS** Clear glass **LATTICE INSERTS** #3 **HANDLES/KNOBS** 619-C2 (128mm hole spacing), 673-C2 **WORKTOP** 38mm, solid ash wood, oil-wax finish Rosewood **CROWN MOULDING** LGB-1 **OPEN SHELVES** Chipboard veneered with ash wood, shelf thickness 19 and 50mm, veneer thickness 0,6mm, oil-wax finish Rosewood / LGP-1 (width 600, 900mm) **WALL PANNELLING** Tongue and groove panels, solid ash wood, color 101 **DECORATIVE PANELS** BPD-2-1-1, BPD9-1(150)-1 **DECORATIVE SUSPENDED GRID** Solid ash wood, 1900x1000mm **PLINTH** Straight (chipboard veneered with ash wood, veneer thickness 0,6mm), height 147mm / convex curved shaped (MDF veneered with ash wood, veneer thickness 0,6mm), height 97mm

FRONTEN T516 Echtholz Esche **FRONTFARBE** 101 (ohne Patina)/122 (ohne Patina)/Öl-Wachs-Finish Palisander **GLASFÜLLUNGEN** Klarglas **GITTERFÜLLUNGEN** #3 **GRIFFE/KNÖPFE** 619-C2 (128mm Bohrabstand), 673-C2 **ARBEITSPLATTE** 38mm, Massivholz Esche, Öl-Wachs-Finish Palisander **KRANZPROFIL** LGB-1 **OFFENE REGALE** Mit Eschenholz furnierte Spanplatte, Regalstärke 19 und 50mm, Furnierstärke 0,6mm, Öl-Wachs-Finish Palisander / LGP-1 (Breite 600, 900mm) **WANDVERKLEIDUNG** Profilbretter, Massivholz Esche, Farbe 101 **DEKORBLENDEN/DEKORWANGEN** BPD-2-1-1/BPD9-1(150)-1 **DEKORATIVES HÄNGEGITTER** Massivholz Esche, 1900x1000mm **SOCKEL** Gerade (mit Eschenholz furnierte Spanplatte, Furnierstärke 0,6mm), Höhe 147mm / konvex gebogen und geformt (mit Eschenholz furnierte MDF-Platte, Furnierstärke 0,6mm), Höhe 97mm

ЛОФТ ЛЕГНО

Натуральное дерево Natural wood Echtholz

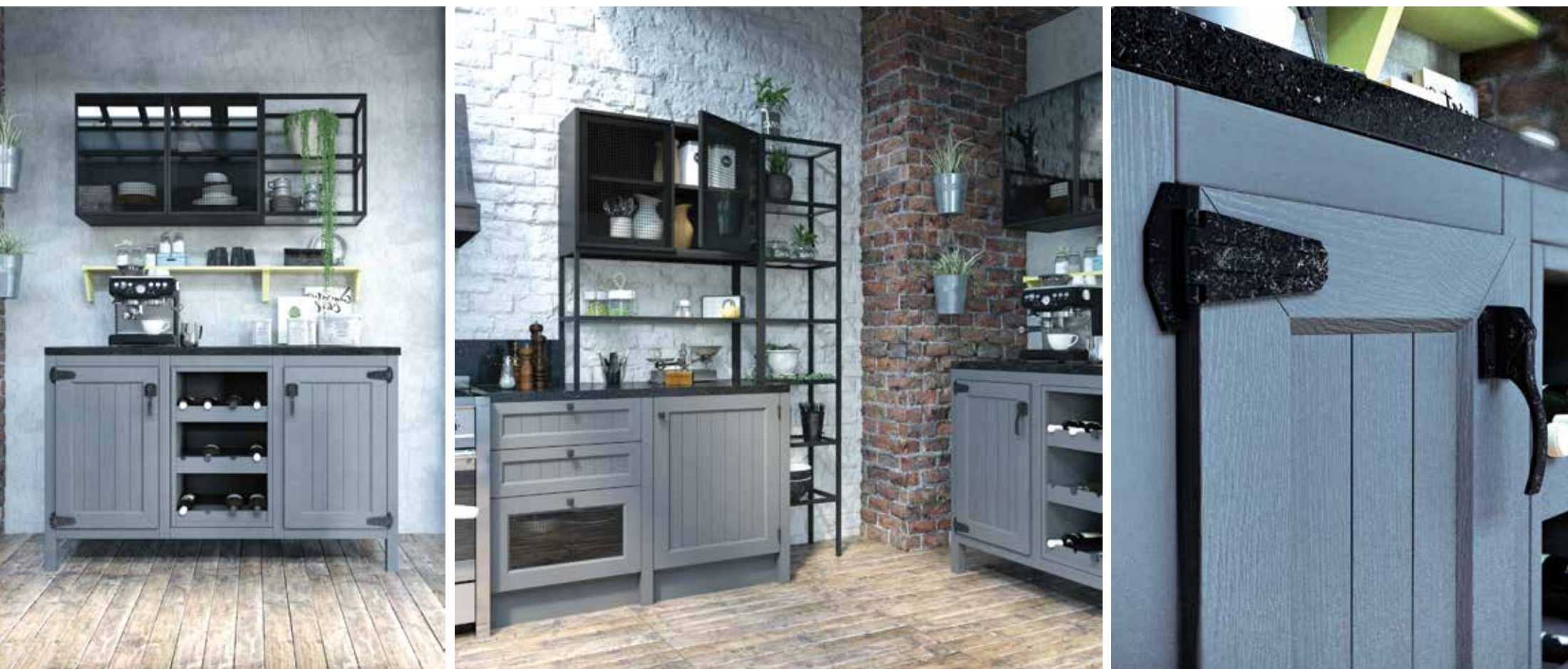

ФАСАДЫ T536 Натуральный ясень **ЦВЕТ ФАСАДОВ** 120 (без патины)/137 (без патины) **ВИТРИНЫ** Стекло прозрачное армированное (имитация), алюминиевый профиль A-2 (цвет Terra Чёрная RAL 9005) **РУЧКИ/ПЕТЛИ** 777-T2 (32мм), 47-01, накладка декоративная WCR250-T2, петля декоративная WCR100-T2 **СТОЛЕШНИЦА** 38мм/50мм, кварцевый агломерат, цвет Гэлакси **ДЕКОРАТИВНЫЕ БОКОВЫЕ ПАНЕЛИ** БПД9-1(150)-1, БПД9-1(150/720)-2, БПД9-2-1 **ПОЛКИ** ЛГП-1 (ширина 450мм, 900мм), цвет RAL 1016 Sulfur Yellow **СТЕЛЛАЖНАЯ СИСТЕМА** SmartCube Schüco **ЦОКОЛЬ** Прямой (ДСП, оклеенная шпоном ясеня, толщина шпона 0,6мм), цвет 120 (без патины), высота 147мм

FRONTS T536 Natural ash wood **FRONTS COLOR** 120 (without patina)/137 (without patina) **GLASS FRONTS** Clear wired glass (imitation), aluminium frame profile A-2 (color Terra Black RAL 9005) **HANDLES/HINGES** 777-T2 (32mm hole spacing), 47-01, faux butt hinge WCR250-T2, strap hinge WCR100-T2 **WORKTOP** 38mm/50mm, quartz agglomerate, color Galaxy **DECORATIVE SIDE PANELS** BPD9-1(150)-1, BPD9-1(150/720)-2, BPD9-2-1 **CORBEL SHELVES** LGP-1 (width 450mm, 900mm), color RAL 1016 Sulfur Yellow **SHELVING SYSTEM** SmartCube Schüco **PLINTH** Straight (chipboard veneered with ash wood, veneer thickness 0,6mm), color 120 (without patina), height 147mm

FRONTEN T536 Echtholz Esche **FRONTFARBE** 120 (ohne Patina)/137 (ohne Patina) **GLASFRONTEN** Drahtglas klar (Imitation), Aluminium-Rahmenprofil A-2 (Farbe Terra Schwarz RAL 9005) **GRIFFE/SCHARNIERE** 777-T2 (32mm Bohrabstand), 47-01, Scharnier WCR250-T2 (Imitation), Kreuzgehänge WCR100-T2 **ARBEITSPLATTE** 38mm/50mm, Quarzkomposit, Farbe Galaxy **DEKORWANGEN** BPD9-1(150)-1, BPD9-1(150/720)-2, BPD9-2-1 **KONSOLENREGALE** LGP-1 (Breite 450mm, 900mm), Farbe RAL 1016 Schwefelgelb **REGALSYSTEM** SmartCube Schüco **SOCKEL** Gerade (mit Eschenholz furnierte Spanplatte, Furnierstärke 0,6mm), Farbe 120 (ohne Patina), Höhe 147mm



ПОРТОФИНО

Натуральное дерево Natural wood Echtholz



ФАСАДЫ T519 Натуральный ясень **ЦВЕТ ФАСАДОВ** 101 (без патины)/124 (без патины) **ВИТРИНЫ** #1, стекло прозрачное **РЕШЕТКИ** #1 **РУЧКИ-КНОПКИ** Фарфор Никель **СТОЛЕШНИЦА** 38мм, пластик HPL, цвет Дуб Давос Трюфель **КРОМКА** ABS Дуб Давос Трюфель **ПИЛЯСТРЫ** #2, #4 **БАГЕТ** B-4 «Шашки» **ОТКРЫТЫЕ ПОЛКИ** ДСП, оклеенная шпоном ясеня, толщина полок 19мм, толщина шпона 0,6мм, цвет 101 без патины, балясины «Бочонки» **ВАГОНКА** Массив ясеня, цвет 101 **ДЕКОРАТИВНЫЕ ОПОРЫ** Опора нижняя (ширина 50мм), опора 80x80мм **ДЕКОРАТИВНЫЕ НАКЛАДКИ** «Сушка» (ширина 900мм), NM60 **ЦОКОЛЬ** Прямой (ДСП, оклеенная шпоном ясеня, толщина шпона 0,6мм), высота 97мм

FRONTS T519 Natural ash wood **FRONTS COLOR** 101 (without patina)/124 (without patina) **GLASS INSERTS** #1, clear glass **LATTICE INSERTS** #1 **KNOBES** Porcelain Nickel **WORKTOP** 38mm, HPL, color Davos Oak Truffle Brown **WORKTOP EDGE** ABS Davos Oak Truffle Brown **PILASTERS** #2, #4 **CROWN MOULDING** B-4 Dentil **OPEN SHELVES** Chipboard veneered with ash wood, shelf thickness 19mm, veneer thickness 0,6mm, color 101 without patina, barrel-shaped balusters **WALL PANNELLING** Tongue and groove panels, solid ash wood, color 101 **DECORATIVE SUPPORTS** Bottom support (width 50mm), 80x80mm support **DECORATIVE TRIMS** «Plate rack» (width 900mm), NM60 **PLINTH** Straight (chipboard veneered with ash wood, veneer thickness 0,6mm), height 97mm

FRONTEN T519 Echtholz Esche **FRONTFARBE** 101 (ohne Patina)/124 (ohne Patina) **GLASFÜLLUNGEN** #1, Klarglas **GITTERFÜLLUNGEN** #1 **KNÖPFE** Porzellan Nickel **ARBEITSPLATTE** 38mm, HPL, Farbe Davos Eiche Trüffelbraun **KANTEN** ABS Davos Eiche Trüffelbraun **PILASTER** #2, #4 **KRANZPROFIL** B-4 mit Zahnleiste **OFFENE REGALE** Mit Eschenholz furnierte Spanplatte, Regalstärke 19mm, Furnierstärke 0,6mm, Farbe 101 ohne Patina, tonnenförmige Baluster **WANDVERKLEIDUNG** Profilbretter, Massivholz Esche, Farbe 101 **DEKORATIVE STÜTZEN** Untere Stütze (Breite 50mm), 80x80mm Stütze **ZIERBLENDEN** «Tellerregal» (Breite 900mm), NM60 **SOCKEL** Gerade (mit Eschenholz furnierte Spanplatte, Furnierstärke 0,6mm), Höhe 97mm

ПАСАДЕНА

Натуральное дерево Natural wood Echtholz



ФАСАДЫ T507 Натуральный ясень **ЦВЕТ ФАСАДОВ** 127 **ВИТРИНЫ** Стекло прозрачное **РЕШЕТКИ** #3 **РУЧКИ** 619-C2 (128мм), 673-C2 **СТОЛЕШНИЦА** 38мм, пластик HPL, цвет Керамика Антрацит / 38мм, массив ясеня, #181 воскобеиз Орех **НАКЛАДКА НА СТОЛЕШНИЦУ** Массив ясеня, 22мм **ПИЛЯСТРЫ** #9 **БАГЕТ** Б-3 **ДЕКОРАТИВНЫЕ ПОЛКИ** П7 **ДЕКОРАТИВНЫЕ ОПОРЫ** ОД-1, опора нижняя (ширина 50мм) **ЦОКОЛЬ** Прямой (ДСП, оклеенная шпоном ясеня, толщина шпона 0,6мм), высота 97мм / фигурный гнутый (выпуклый) (МДФ, оклеенная шпоном ясеня, толщина шпона 0,6мм), высота 97мм

FRONTS T507 Natural ash wood **FRONTS COLOR** 127 **GLASS INSERTS** Clear glass **LATTICE INSERTS** #3 **HANDLES/KNOBS** 619-C2 (128mm hole spacing) **WORKTOP** 38mm, HPL, color Ceramic Anthracite / 38mm, solid ash wood, #181 wax stain Walnut **WORKTOP EDGE** Solid ash wood, 22mm **PILASTERS** #9 **CROWN MOULDING** B-3 **DECORATIVE SHELF** P7 **DECORATIVE SUPPORTS** OD-1, bottom support (width 50mm) **PLINTH** Straight (chipboard veneered with ash wood, veneer thickness 0,6mm), height 97mm / convex curved shaped (MDF veneered with ash wood, veneer thickness 0,6mm), height 97mm

FRONTEN T507 Echtholz Esche **FRONTFARBE** 127 **GLASFÜLLUNGEN** Klarglas **GITTERFÜLLUNGEN** #3 **GRIFFE/KNÖPFE** 619-C2 (128mm Bohrabstand), 673-C2 **ARBEITSPLATTE** 38mm, HPL, Farbe Keramik Anthrazit / 38mm, Massivholz Esche, #181 Wachsbeize Nussbaum **KANTEN** Massivholz Esche, 22mm **PILASTER** #9 **KRANZPROFIL** B-3 **DEKORATIVES REGAL** P7 **DEKORATIVE STÜTZEN** OD-1, untere Stütze (Breite 50mm) **SOCKEL** Gerade (mit Eschenholz furnierte Spanplatte, Furnierstärke 0,6mm), Höhe 97mm / konvex gebogen und geformt (mit Eschenholz furnierte MDF-Platte, Furnierstärke 0,6mm), Höhe 97mm



БОРН

Натуральное дерево Natural wood Echtholz



ФАСАДЫ T527 Натуральный ясень **ЦВЕТ ФАСАДОВ** 114 (без патины)/121 (без патины) **ВИТРИНЫ** Стекло прозрачное **РУЧКИ** 11-11 (32, 96мм) **СТОЛЕШНИЦА** 38мм, пластик HPL, цвет Хромикс Серебро **НАКЛАДКА НА СТОЛЕШНИЦУ** Массив ясеня, 22мм **ОТКРЫТЫЕ ПОЛКИ** 38мм, пластик HPL, цвет Хромикс Серебро / 18мм, крашеная МДФ, цвет RAL 9004 Signal Black Матовый **СТЕНОВАЯ ПАНЕЛЬ / ПОЛКИ (ПЕНАЛЫ)** ДСП, оклеенная шпоном ясеня (толщина шпона 0,6мм), парафиномасляная смесь Палисандр **ДЕКОРАТИВНЫЕ ОПОРЫ** OD-1 **ДЕКОРАТИВНЫЕ БОКОВЫЕ ПАНЕЛИ** БПД-1 **ЦОКОЛЬ** Прямой (ДСП, оклеенная шпоном ясеня, толщина шпона 0,6мм), высота 97мм

FRONTS T527 Natural ash wood **FRONTS COLOR** 114 (without patina)/121 (without patina) **GLASS INSERTS** Clear **HANDLES** 11-11 (32, 96mm hole spacing) **WORKTOP** 38mm, HPL, color Chromix Silver **WORKTOP EDGE** Solid ash wood, 22mm **OPEN SHELVES** 38mm, HPL, color Chromix Silver / 18mm, lacquered MDF, color RAL 9004 Signal Black Matt **WALL PANELS / SHELVES (TALL CABINETS)** Chipboard veneered with ash wood (veneer thickness 0,6mm), oil-wax finish Rosewood **DECORATIVE SUPPORTS** OD-1 **DECORATIVE SIDE PANELS** BPD-1 **PLINTH** Straight (chipboard veneered with ash wood, veneer thickness 0,6mm), height 97mm

FRONTEN T527 Echtholz Esche **FRONTFARBE** 114 (ohne Patina)/121 (ohne Patina) **GLASFÜLLUNGEN** Klarglas **GRIFFE** 11-11 (32, 96mm Bohrabstand) **ARBEITSPLATTE** 38mm, HPL, Farbe Chromix Silber **KANTEN** Massivholz Esche, 22mm **OFFENE REGALE** 38mm, HPL, Farbe Chromix Silber / 18mm, MDF lackiert, Farbe RAL 9004 Signalschwarz Matt **WANDPANELE / REGALE (HOCHSCHRÄNKE)** Mit Eschenholz furnierte Spanplatte (Furnierstärke 0,6mm), Öl-Wachs-Finish Palisander **DEKORATIVE STÜTZEN** OD-1 **DEKORWANGEN** BPD-1 **SOCKEL** Gerade (mit Eschenholz furnierte Spanplatte, Furnierstärke 0,6mm), Höhe 97mm

ФОРТВУД

FORTWOOD

Натуральное дерево Natural wood Echtholz



ФАСАДЫ T509 Натуральный ясень **ЦВЕТ ФАСАДОВ** 120 **ВИТРИНЫ** Стекло прозрачное **РУЧКИ** 11-01 (32, 96мм) **СТОЛЕШНИЦА** 38мм, массив ясеня, парафиномасляная смесь Палисандр **ДЕКОРАТИВНЫЕ БОКОВЫЕ ПАНЕЛИ** МБН-1 **ЦОКОЛЬ** Прямой (ДСП, оклеенная шпоном ясеня, толщина шпона 0,6мм), высота 97мм

FRONTS T509 Natural ash wood **FRONTS COLOR** 120 **GLASS INSERTS** Clear glass **HANDLES** 11-01 (32, 96mm hole spacing) **WORKTOP** 38mm, solid ash wood, oil-wax finish Rosewood **DECORATIVE SIDE PANELS** МБН-1 **PLINTH** Straight (chipboard veneered with ash wood, veneer thickness 0,6mm), height 97mm

FRONTEN T509 Echtholz Esche **FRONTFARBE** 120 **GLASFÜLLUNGEN** Klarglas **GRIFFE** 11-01 (32, 96mm Bohrabstand) **ARBEITSPLATTE** 38mm, Massivholz Esche, Öl-Wachs-Finish Palisander **DEKORWANGEN** МБН-1 **SOCKEL** Gerade (mit Eschenholz furnierte Spanplatte, Furnierstärke 0,6mm), Höhe 97mm

ТИРОЛЬ

Натуральное дерево Natural wood Echtholz



ФАСАДЫ T501 Натуральный ясеня **ЦВЕТ ФАСАДОВ** 124 **ВИТРИНЫ** Стекло прозрачное **РУЧКИ** 10-08 Алюминий (160мм) **СТОЛЕШНИЦА/ОПОРА ОСТРОВА** 38мм, пластик HPL, цвет Дуб Давос Трюфель **КРОМКА** ABS Дуб Давос Трюфель **ОТКРЫТЫЕ ПОЛКИ** ДСП, оклеенная шпоном ясеня, толщина полок 19мм, толщина шпона 0,6мм, цвет 124 **ЦОКОЛЬ** Прямой (ДСП, оклеенная шпоном ясеня, толщина шпона 0,6мм), высота 147мм

FRONTS T501 Natural ash wood **FRONTS COLOR** 124 **GLASS INSERTS** Clear glass **HANDLES** 10-08 Aluminium (160mm hole spacing) **WORKTOP/ISLAND SUPPORT** 38mm, HPL, color Davos Oak Truffle Brown **WORKTOP EDGE** ABS Davos Oak Truffle Brown **OPEN SHELVES** Chipboard veneered with ash wood, shelf thickness 19mm, veneer thickness 0,6mm, color 124 **PLINTH** Straight (chipboard veneered with ash wood, veneer thickness 0,6mm), height 147mm

FRONTEN T501 Echtholz Esche **FRONTFARBE** 124 **GLASFÜLLUNGEN** Klarglas **GRIFFE** 10-08 Aluminium (160mm Bohrabstand) **ARBEITSPLATTE/INSELSTÜTZE** 38mm, HPL, Farbe Davos Eiche Trüffelbraun **KANTEN** ABS Davos Eiche Trüffelbraun **OFFENE REGALE** Mit Eschenholz furnierte Spanplatte, Regalstärke 19mm, Furnierstärke 0,6mm, Farbe 124 **SOCKEL** Gerade (mit Eschenholz furnierte Spanplatte, Furnierstärke 0,6mm), Höhe 147mm

АРТВУД

ARTWOOD

Натуральное дерево Natural wood Echtholz



ФАСАДЫ T515K Натуральный ясень **ЦВЕТ ФАСАДОВ** 110 **ВИТРИНЫ** №2, стекло прозрачное **РУЧКИ** N/A **СТОЛЕШНИЦА** 38мм, пластик HPL, цвет Накарадо / 60мм, массив ясеня, парафиномасляная смесь Палисандр **НАКЛАДКА НА СТОЛЕШНИЦУ** Массив ясеня, 22мм **ПИЛЯСТРЫ** #5, #9 **БАГЕТ** Б-3к Комби **ОТКРЫТЫЕ ПОЛКИ** ДСП, оклеенная шпоном ясеня, толщина полок 19мм, толщина шпона 0,6мм, цвет 110, балясины «Бочонки» **ДЕКОРАТИВНЫЙ НАВЕСНОЙ ШКАФ** «Сушка», ширина 900мм **ДЕКОРАТИВНЫЕ ОПОРЫ** ОНД-2 **ДЕКОРАТИВНЫЕ ПАНЕЛИ** БПД-7-2 **ПЛИНТУС МЕБЕЛЬНЫЙ** ПМ-3 **ЛЕПНИНА** #4 **КАПИТЕЛИ** #3 **ЦОКОЛЬ** Декоративный №1 (МДФ, оклеенная шпоном ясеня, толщина шпона 0,6мм/массив ясеня), высота 147мм

FRONTS T515K Natural ash wood **FRONTS COLOR** 110 **GLASS INSERTS** №2, clear glass **HANDLES** N/A **WORKTOP** 38mm, HPL, color Nacarado / 60mm, solid ash wood, oil-wax finish Rosewood **WORKTOP EDGE** Solid ash wood, 22mm **PILASTERS** #5, #9 **CROWN MOULDING** B-3 Combi Rope **OPEN SHELVES** Chipboard veneered with ash wood, shelf thickness 19mm, veneer thickness 0,6mm, color 110, barrel-shaped balusters **DECORATIVE WALL UNIT** «Plate rack», width 900mm **DECORATIVE SUPPORTS** OND-2 **DECORATIVE PANELS** BPD-7-2 **PELMET** PM-3 **STUCCO ELEMENTS** #4 **CAPITALS** #3 **PLINTH** Decorative plinth №1 (MDF veneered with ash wood, veneer thickness 0,6mm/solid ash wood), height 147mm

FRONTEN T515K Echtholz Esche **FRONTFARBE** 110 **GLASFÜLLUNGEN** №2, Klarglas **GRIFFE** N/A **ARBEITSPLATTE** 38mm, HPL, Farbe Nacarado / 60mm, Massivholz Esche, Öl-Wachs-Finish Palisander **KANTEN** Massivholz Esche, 22mm **PILASTER** #5, #9 **KRANZPROFIL** B-3 Kombi mit Zopfleiste **OFFENE REGALE** Mit Eschenholz furnierte Spanplatte, Regalstärke 19mm, Furnierstärke 0,6mm, Farbe 110, tonnenförmige Baluster **DEKORATIVES HÄNGEELEMENT** «Tellerregal», Breite 900mm **DEKORATIVE STÜTZEN** OND-2 **DEKORBLENDEN** BPD-7-2 **ZIERPROFIL** PM-3 **STUCKELEMENTE** #4 **KAPITELLE** #3 **SOCKEL** Dekorsockel №1 (mit Eschenholz furnierte MDF-Platte, Furnierstärke 0,6mm/Massivholz Esche), Höhe 147mm



ПАЛЕРМО

Натуральное дерево Natural wood Echtholz



ФАСАДЫ T518 Натуральный ясень **ЦВЕТ ФАСАДОВ** 110 (золотая патина)/124 (золотая патина) **ВИТРИНЫ** Стекло прозрачное **РУЧКИ** N/A **СТОЛЕШНИЦА** N/A **ПИЛЯСТРЫ** #9 **БАГЕТ** B-3 «Шашки», B-5 **ВИННЫЙ СТЕЛЛАЖ** ДСП, оклеенная шпоном ясеня, толщина полок 19мм, толщина шпона 0,6мм, цвет 110 **ВАГОНКА** Массив ясеня, цвет 110 (золотая патина) **ДЕКОРАТИВНЫЕ ПАНЕЛИ** БПД-2-1-1, БПД-4-1, БПД-5-1, БПД-7-2 **ДЕКОРАТИВНЫЕ ОПОРЫ** Опора нижняя (ширина 50мм) **ПЛИНТУС МЕБЕЛЬНЫЙ** ПМ-1 **ЛЕПНИНА** #5 **ЦОКОЛЬ** Прямой (ДСП, оклеенная шпоном ясеня, толщина шпона 0,6мм), Высота 97мм

FRONTS T518 Natural ash wood **FRONTS COLOR** 110 (gold patina)/124 (gold patina) **GLASS INSERTS** Clear glass **HANDLES** N/A **WORKTOP** N/A **PILASTERS** #9 **CROWN MOULDING** B-3 Dentil, B-5 **WINE RACK** Chipboard veneered with ash wood, shelf thickness 19mm, veneer thickness 0,6mm, color 110 **WALL PANNELLING** Tongue and groove panels, solid ash wood, color 110 (gold patina) **DECORATIVE PANELS** BPD-2-1-1, BPD-4-1, BPD-5-1, BPD-7-2 **DECORATIVE SUPPORTS** Bottom support (width 50mm) **PELMET** PM-1 **STUCCO ELEMENTS** #5 **PLINTH** Straight (chipboard veneered with ash wood, veneer thickness 0,6mm), height 97mm

FRONTEN T518 Echtholz Esche **FRONTFARBE** 110 (goldene Patina)/124 (goldene Patina) **GLASFÜLLUNGEN** Klarglas **GRIFFE** N/A **ARBEITSPLATTE** N/A **PILASTER** #9 **KRANZPROFIL** B-3 mit Zahnleiste, B-5 **WEINREGAL** Mit Eschenholz furnierte Spanplatte, Regalstärke 19mm, Furnierstärke 0,6mm, Farbe 110 **WANDVERKLEIDUNG** Profiltretter, Massivholz Esche, Farbe 110 (goldene Patina) **DEKORBLENDEN** BPD-2-1-1, BPD-4-1, BPD-5-1, BPD-7-2 **DEKORATIVE STÜTZEN** Untere Stütze (Breite 50mm) **ZIERPROFIL** PM-1 **STUCKELEMENTE** #5 **SÖCKEL** Gerade (mit Eschenholz furnierte Spanplatte, Furnierstärke 0,6mm), Höhe 97mm

ТИВОЛИ

Натуральное дерево Natural wood Echtholz



ФАСАДЫ T533 Натуральный ясень **ЦВЕТ ФАСАДОВ** 101 (без патины) **ВИТРИНЫ** #1, стекло прозрачное **РУЧКИ-КНОПКИ** 77-T4 **СТОЛЕШНИЦА/СКАМЬЯ** 38мм, пластик HPL, цвет Галиция **КРОМКА** ABS Галиция **ПИЛЯСТРЫ** #9 **БАГЕТ** Б-3 «Шашки» **ДЕКОРАТИВНЫЕ ОПОРЫ** Опора нижняя (ширина 50мм) **ЦОКОЛЬ** Декоративный №1 (МДФ, оклеенная шпоном ясеня, толщина шпона 0,6мм/массив ясеня), высота 147мм

FRONTS T533 Natural ash wood **FRONTS COLOR** 101 (without patina) **GLASS INSERTS** #1, clear glass **KNOBS** 77-T4 **WORKTOP/BENCH TOP** 38mm, HPL, color Galicia **WORKTOP EDGE** ABS Galicia **PILASTERS** #9 **CROWN MOULDING** B-3 Dentil **DECORATIVE SUPPORTS** Bottom support (width 50mm) **PLINTH** Decorative plinth №1 (MDF veneered with ash wood, veneer thickness 0,6mm/solid ash wood), height 147mm

FRONTEN T533 Echtholz Esche **FRONTFARBE** 101 (ohne Patina) **GLASFÜLLUNGEN** #1, Klarglas **KNÖPFE** 77-T4 **ARBEITSPLATTE/SITZBANK** 38mm, HPL, Farbe Galicia **KANTEN** ABS Galicia **PILASTER** #9 **KRANZPROFIL** B-3 mit Zahnleiste **DEKORATIVE STÜTZEN** Untere Stütze (Breite 50mm) **SOCKEL** Dekorsockel №1 (mit Eschenholz furnierte MDF-Platte, Furnierstärke 0,6mm/Massivholz Esche), Höhe 147mm

МАДЕЙРА

Натуральное дерево Natural wood Echtholz



ФАСАДЫ T514 Натуральный ясень **ЦВЕТ ФАСАДОВ** 102 **ВИТРИНЫ** Стекло прозрачное **РЕШЕТКИ** #2 **РУЧКИ** N/A **СТОЛЕШНИЦА** 40мм, кварцевый агломерат, цвет Ройал **ПИЛЯСТРЫ** #5 **БАГЕТ** Б-3к Комби **ДЕКОРАТИВНЫЕ ОПОРЫ** OD-4, опора нижняя (ширина 75, 150мм), опора верхняя (ширина 75мм) **ДЕКОРАТИВНЫЕ ПАНЕЛИ** БПД-6-1 **ДЕКОРАТИВНЫЕ НАКЛАДКИ** «Сушка» (ширина 600мм), NM60 **ПОРТАЛ** P15 **ПЛИНТУС МЕБЕЛЬНЫЙ** ПМ-3 **БАЛЮСТРАДА** Фигурные балясины **ЦОКОЛЬ** Декоративный №1 (МДФ, оклеенная шпоном ясеня, толщина шпона 0,6мм/массив ясеня), высота 147мм

FRONTS T514 Natural ash wood **FRONTS COLOR** 102 **GLASS INSERTS** Clear glass **LATTICE INSERTS** #2 **HANDLES** N/A **WORKTOP** 40mm, quartz agglomerate, color Royal **PILASTERS** #5 **CROWN MOULDING** B-3K Combi Rope **DECORATIVE SUPPORTS** OD-4, bottom support (width 75, 150mm), upper support (width 75mm) **DECORATIVE PANELS** BPD-6-1 **DECORATIVE TRIMS** «Plate rack» (width 600mm), NM60 **PORTAL** P15 **PELMET** PM-3 **BALUSTRADE** Shaped balusters **PLINTH** Decorative plinth №1 (MDF veneered with ash wood, veneer thickness 0,6mm/solid ash wood), height 147mm

FRONTEN T514 Echtholz Esche **FRONTFARBE** 102 **GLASFÜLLUNGEN** Klarglas **GITTERFÜLLUNGEN** #2 **GRIFFE** N/A **ARBEITSPLATTE** 40mm, Quarzkomposit, Farbe Royal **PILASTER** #5 **KRANZPROFIL** B-3K Kombi mit Zopfleiste **DEKORATIVE STÜTZEN** OD-4, untere Stütze (Breite 75, 150mm), obere Stütze (Breite 75mm) **DEKORBLENDEN** BPD-6-1 **ZIERBLENDEN** «Tellerregal» (Breite 600mm), NM60 **PORTAL** P15 **ZIERPROFIL** PM-3 **BALUSTRADE** Formbaluster **SOCKEL** Dekorsockel №1 (mit Eschenholz furnierte MDF-Platte, Furnierstärke 0,6mm/Massivholz Esche), Höhe 147mm

ЛОФТ ФЬЮЖН

Натуральное дерево/Синкрон Natural wood/Syncron Echtholz/Syncron



ФАСАДЫ T736 Натуральный дуб/Синкрон **ЦВЕТ ФАСАДОВ** Парафиномасляная смесь Палисандр/Кинза **ВИТРИНЫ** Стекло армированное **РУЧКИ** 11-01 (96мм) **СТОЛЕШНИЦА** 20мм/80мм, кварцевый агломерат, цвет Гэлакси **ОТКРЫТЫЕ ПОЛКИ** Массив дуба (толщина 40мм, парафиномасляная смесь Палисандр) **ДЕКОРАТИВНЫЕ БОКОВЫЕ ПАНЕЛИ** БПД9-1(150)-1, БПД9-1(150/720)-2 **СТЕЛЛАЖНАЯ СИСТЕМА** SmartCube Schüco **ЦОКОЛЬ** ПВХ, цвет Черный Глянec, высота 150мм

FRONTS T736 Natural oak wood/Syncron **FRONTS COLOR** Oil-wax finish Rosewood / Cilantro **GLASS INSERTS** Wired glass **HANDLES** 11-01 (96mm hole spacing) **WORKTOP** 20mm/80mm, quartz agglomerate, color Galaxy **OPEN SHELVES** Solid oak wood (thickness 40mm, oil-wax finish Rosewood) **DECORATIVE SIDE PANELS** BPD9-1(150)-1, BPD9-1(150/720)-2 **SHELVING SYSTEM** SmartCube Schüco **PLINTH** PVC, color Black Gloss, height 150mm

FRONTEN T736 Echtholz Eiche/Syncron **FRONTFARBE** Öl-Wachs-Finish Palisander/Cilantro **GLASFÜLLUNGEN** Drahtglas **GRIFFE** 11-01 (96mm Bohrabstand) **ARBEITSPLATTE** 20mm/80mm, Quarzkomposit, Farbe Galaxy **OFFENE REGALE** Massivholz Eiche (Stärke 40mm, Öl-Wachs-Finish Palisander) **DEKORWANGEN** BPD9-1(150)-1, BPD9-1(150/720)-2 **REGALSYSTEM** SmartCube Schüco **SOCKEL** PVC, Farbe Schwarz Glanz, Höhe 150mm

НОРД

NORD

Шпон Veneer Furnier



ФАСАДЫ T222 **ЦВЕТ ФАСАДОВ** 120/Парафиномасляная смесь Палисандр **РУЧКИ** Фрезерованные KV-1/KV-2 **СТОЛЕШНИЦА** 38мм/50мм, пластик HPL, цвет Сноу Уайт **КРОМКА** 3D Сноу Уайт/ 3D Белая **ОТКРЫТЫЕ ПОЛКИ** ДСП, оклеенная шпоном ясеня (парафиномасляная смесь Палисандр, толщина шпона 0,6мм) **СТЕЛЛАЖ** ДСП, оклеенная шпоном ясеня (парафиномасляная смесь Палисандр, толщина шпона 0,6мм)/алюминиевый профиль А-1 (цвет Терра Чёрная RAL 9005)/стекло Бронза прозрачное (толщина 4мм) **БОКОВИНЫ (НАПОЛЬНЫЕ ШКАФЫ/ПЕНАЛЫ)** T219G (ДСП, оклеенная шпоном ясеня, толщина шпона 0,6мм, парафиномасляная смесь Палисандр) **ЦОКОЛЬ** Прямой (ДСП, оклеенная шпоном ясеня, толщина шпона 0,6мм), высота 147мм

FRONTS T222 **FRONTS COLOR** 120/Oil-wax finish Rosewood **HANDLE RECESSES** KV-1/KV-2 **WORKTOP** 38mm/50mm, HPL, color Snow White **WORKTOP EDGE** 3D Snow White/3D White **OPEN SHELVES** Chipboard veneered with ash wood (oil-wax finish Rosewood, veneer thickness 0,6mm) **SHELVING** Chipboard veneered with ash wood (oil-wax finish Rosewood, veneer thickness 0,6mm)/aluminium frame profile A-1 (color Terra Black RAL 9005) / Clear glass Bronze (glass thickness 4mm) **SIDE PANELS (BASE/TALL UNITS)** T219G (Chipboard veneered with ash wood, veneer thickness 0,6mm, oil-wax finish Rosewood) **PLINTH** Straight (chipboard veneered with ash wood, veneer thickness 0,6mm), height 147mm

FRONTEN T222 **FRONTFARBE** 120/Öl-Wachs-Finish Palisander **GRIFFMULDEN** KV-1/KV-2 **ARBEITSPLATTE** 38mm/50mm, HPL, Farbe Snow White **KANTEN** 3D Snow White/3D Weiß **OFFENE REGALE** Mit Eschenholz furnierte Spanplatte (Öl-Wachs-Finish Palisander, Furnierstärke 0,6mm) **GESTELL** Mit Eschenholz furnierte Spanplatte (Öl-Wachs-Finish Palisander, Furnierstärke 0,6mm)/Aluminium-Rahmenprofil A-1(Farbe Terra Schwarz RAL 9005)/Klarglas Bronze (Glasstärke 4mm) **WANGEN (UNTER-/HOCHSCHRÄNKE)** T219G (mit Eschenholz furnierte Spanplatte, Furnierstärke 0,6mm, Öl-Wachs-Finish Palisander) **SOCKEL** Gerade (mit Eschenholz furnierte Spanplatte, Furnierstärke 0,6mm), Höhe 147mm



САВОЙЯ

Керамогранит Ceramic Keramik



ФАСАДЫ Керамогранит **ЦВЕТ ФАСАДОВ** Савойя/Бойра **СТОЛЕШНИЦА** 12мм, керамогранит, цвет Бойра **СТЕНОВАЯ ПАНЕЛЬ** Керамогранит, цвет Бойра, толщина 12мм **ЦОКОЛЬ** Керамогранит, цвет Савойя/Бойра, высота 100мм

FRONTS Ceramic **FRONTS COLOR** Savoia/Boira **WORKTOP** 12mm, ceramic, color Boira **WALL PANEL** Ceramic, color Boira, thickness 12mm **PLINTH** Ceramic, color Savoia/Boira, height 100mm

FRONTEN Keramik **FRONTFARBE** Savoia/Boira **ARBEITSPLATTE** 12mm, Keramik, Farbe Boira **WANDPANEEL** Keramik, Farbe Boira, Stärke 12mm **SOCKEL** Keramik, Farbe Savoia/Boira, Höhe 100mm

КАНКАРА

Керамогранит Ceramic Keramik



ФАСАДЫ Керамогранит **ЦВЕТ ФАСАДОВ** Савойя/Канкара **РУЧКИ** Профиль VOLPATO Gola 80/G12 AL 09, Gola 80/G15 AL 09 **СТОЛЕШНИЦА** 12мм, керамогранит, цвет Савойя/28мм, керамогранит, цвет Канкара **СТЕЛЛАЖНАЯ СИСТЕМА** SmartCube Schüco **ЦОКОЛЬ** Керамогранит, цвет Савойя/Канкара, высота 100мм/150мм **АКСЕССУРЫ** Система для сортировки отходов Metropolis

FRONTS Ceramic **FRONTS COLOR** Savoia/Kankara **HANDLES** Profile VOLPATO Gola 80/G12 AL 09, Gola 80/G15 AL 09 **WORKTOP** 12mm, ceramic, color Savoia/28mm, ceramic, color Kankara **SHELVING SYSTEM** SmartCube Schüco **PLINTH** Ceramic, color Savoia/Kankara, height 100mm/150mm **ACCESSORIES** Metropolis waste bin system

FRONTEN Keramik **FRONTFARBE** Savoia/Kankara **GRIFFE** Profil VOLPATO Gola 80/G12 AL 09, Gola 80/G15 AL 09 **ARBEITSPLATTE** 12mm, Keramik, Farbe Savoia/28mm, Keramik, Farbe Kankara **REGALSYSTEM** SmartCube Schüco **SOCKEL** Keramik, Farbe Savoia/Kankara, Höhe 100mm/150mm **ZUBEHÖR** Abfalltrennsystem Metropolis

АННЕТТА

ANNETTA

Натуральное дерево/пластик HPL Natural wood/HPL Echtholz/HPL



ФАСАДЫ Пластик HPL/T520 Натуральный ясень **ЦВЕТ ФАСАДОВ** Снежный/120 **РУЧКИ** N/A / профиль VOLPATO Gola 80/G13 AL 07, Gola 80/G12 AL 07 **СТОЛЕШНИЦА** 38мм, пластик HPL, цвет Мрамор **КРОМКА** ABS Мрамор **ПИЛЯСТРЫ** №9 **ЦОКОЛЬ** ПВХ, цвет Белый Глянec, высота 100мм

FRONTS HPL/T520 Natural ash wood **FRONTS COLOR** Snow/120 **HANDLES** N/A / profile VOLPATO Gola 80/G13 AL 07, Gola 80/G12 AL 07 **WORKTOP** 38mm, HPL, color Marble **WORKTOP EDGE** ABS Marble **PILASTERS** №9 **PLINTH** PVC, color White Gloss, height 100mm

FRONTEN HPL/T520 Echtholz Esche **FRONTFARBE** Schnee/120 **GRIFFE/GRIFFPROFILE** N/A / Profil VOLPATO Gola 80/G13 AL 07, Gola 80/G12 AL 07 **ARBEITSPLATTE** 38mm, HPL, Farbe Marmor **KANTEN** ABS Marmor **PILASTER** №9 **SOCKEL** PVC, Farbe Weiß Glanz, Höhe 100mm

ОЛДВИН

Пластик HPL HPL



ФАСАДЫ Пластик HPL **ЦВЕТ ФАСАДОВ** Серый/Шторм **РУЧКИ** Скрытая ручка-профиль C-3 Schüco **СТОЛЕШНИЦА** 50мм, пластик HPL, цвет Мрамор Вальмасино Светло-Серый/50мм, массив ясеня, #181 воскобеец Орех **КРОМКА** ABS Мрамор Вальмасино Светло-Серый **ОТКРЫТЫЕ ПОЛКИ** Стекло прозрачное тонированное (цвет Графит, толщина 4мм)/ДСП, оклеенная шпоном ясеня, #181 воскобеец Орех (толщина шпона 0,6мм) **ЦОКОЛЬ** ПВХ, цвет Черный Глянец, высота 100мм

FRONTS HPL **FRONTS COLOR** Grey/Storm **HANDLES** Concealed pull grips C-3 Schüco **WORKTOP** 50mm, HPL, color Valmasino Marble Light Grey/50mm, solid ash wood, #181 wax stain Walnut **WORKTOP EDGE** ABS Valmasino Marble Light Grey **OPEN SHELVES** Tinted clear glass (color Graphite, thickness 4mm)/Chipboard veneered with ash wood, #181 wax stain Walnut (veneer thickness 0,6mm) **PLINTH** PVC, color Black Gloss, height 100mm

FRONTEN HPL **FRONTFARBE** Grau/Sturm **GRIFFE** Verdeckte Griffleisten C-3 Schüco **ARBEITSPLATTE** 50mm, HPL, Farbe Marmor Valmasino Hellgrau/50mm, Massivholz Esche, #181 Wachsbeize Nussbaum **KANTEN** ABS Marmor Valmasino Hellgrau **OFFENE REGALE** Getöntes Klarglas (Farbe Graphit, Glasstärke 4mm) / mit Eschenholz furnierte Spanplatte, #181 Wachsbeize Nussbaum (Furnierstärke 0,6mm) **SOCKEL** PVC, Farbe Schwarz Glanz, Höhe 100mm

ЧИКАГО

CHICAGO

Пластик HPL HPL



ФАСАДЫ Пластик HPL **ЦВЕТ ФАСАДОВ** Нуга/Шторм **РУЧКИ** Скрытые ручки-профили C-1/C-2 Schüco **СТОЛЕШНИЦА** 38мм, пластик HPL, цвет Галиция **КРОМКА** ABS Галиция **ОТКРЫТЫЕ ПОЛКИ** Крашеная МДФ, цвет RAL 7016 Anthracite Grey Матовый (структурный), толщина 18мм/пластик HPL, цвет Нуга, толщина 38мм **ЦОКОЛЬ** ПВХ, цвет Белый Глянец, высота 100мм/пластик HPL, цвет Шторм, высота 100мм

FRONTS HPL **FRONTS COLOR** Nougat/Storm **HANDLES** Concealed pull grips C-1/C-2 Schüco **WORKTOP** 38mm, HPL, color Galicia **WORKTOP EDGE** ABS Galicia **OPEN SHELVES** Lacquered MDF, color RAL 7016 Anthracite Grey Matt (textured surface), thickness 18mm/HPL, color Nougat, thickness 38mm **PLINTH** PVC, color White Gloss, height 100mm/HPL, color Storm, height 100mm

FRONTEN HPL **FRONTFARBE** Nougat/Storm **GRIFFE** Verdeckte Griffleisten C-1/C-2 Schüco **ARBEITSPLATTE** 38mm, HPL, Farbe Galicia **KANTEN** ABS Galicia **OFFENE REGALE** MDF lackiert, Farbe RAL 7016 Anthrazitgrau Matt (Strukturoberfläche), Regalstärke 18mm/HPL, Farbe Nougat, Regalstärke 38mm **SOCKEL** PVC, Farbe Weiß Glanz, Höhe 100mm/HPL, Farbe Sturm, Höhe 100mm



ЛОФТ ТИМБЕР

Крашенная МДФ Lacquered MDF MDF lackiert



ФАСАДЫ Тимбер/Крашенная МДФ **ЦВЕТ ФАСАДОВ** Албус/RAL 9005 Jet Black Матовый **ВИТРИНЫ** Стекло Графит прозрачное (толщина 4мм), алюминиевый профиль А-2 (цвет Терра Чёрная RAL 9005) **РУЧКИ** 784-T2 (160мм) **СТОЛЕШНИЦА** 20мм/50мм, кварцевый агломерат, цвет Гэлакси **СТОЛ** 50мм, массив ясеня, парафиномасляная смесь Бесцветная **СТЕЛЛАЖНАЯ СИСТЕМА** SmartCube Schüco **ЦОКОЛЬ** Крашенная МДФ, цвет RAL 9005 Jet Black Матовый, высота 100мм

FRONTS Timber/Lacquered MDF **FRONTS COLOR** Albus/RAL 9005 Jet Black Matt **GLASS FRONTS** Clear glass Graphite (glass thickness 4mm), aluminium frame profile A-2 (color Terra Black RAL 9005) **HANDLES** 784-T2 (160mm hole spacing) **WORKTOP** 20mm/50mm, quartz agglomerate, color Galaxy **TABLE TOP** 50mm, solid ash wood, oil-wax finish Clear **SHELVING SYSTEM** SmartCube Schüco **PLINTH** Lacquered MDF, color RAL 9005 Jet Black Matt, height 100mm

FRONTEN Timber/MDF lackiert **FRONTFARBE** Albus/RAL 9005 Tiefschwarz Matt **GLASFRONTEN** Klarglas Graphit (Glasstärke 4mm), Aluminium-Rahmenprofil A-2 (Farbe Terra Schwarz RAL 9005) **GRIFFE** 784-T2 (160mm Bohrabstand) **ARBEITSPLATTE** 20mm/50mm, Quarzkomposit, Farbe Galaxy **TISCHPLATTE** 50mm, Massivholz Esche, Öl-Wachs-Finish Klar **REGALSYSTEM** SmartCube Schüco **SOCKEL** MDF lackiert, Farbe RAL 9005 Tiefschwarz Matt, Höhe 100mm

НОЙС NEUSS

Крашенная МДФ / Тимбер Lacquered MDF/Timber MDF lackiert / Timber



ФАСАДЫ Тимбер/Крашенная МДФ **ЦВЕТ ФАСАДОВ** Кестен /RAL 5003 Sapphire Blue Глянec **СТОЛЕШНИЦА** 38мм, пластик HPL, цвет Хромикс Серебро **КРОМКА** ABS Хромикс Серебро **ОТКРЫТЫЕ ПОЛКИ** Крашенная МДФ, цвет RAL 5003 Sapphire Blue Глянec / Тимбер Кестен **СТЕЛЛАЖНАЯ СИСТЕМА** SmartCube Schüco **ЦОКОЛЬ** Крашенная МДФ, цвет RAL 5003 Sapphire Blue Глянec, высота 100мм

FRONTS Timber/Lacquered MDF **FRONTS COLOR** Kesten/RAL 5003 Sapphire Blue Gloss **WORKTOP** 38mm, HPL, color Chromix Silver **WORKTOP EDGE** ABS Chromix Silver **OPEN SHELVES** Lacquered MDF, color RAL 5003 Sapphire Blue Gloss/Timber Kesten **SHELVING SYSTEM** SmartCube Schüco **PLINTH** Lacquered MDF, color RAL 5003 Sapphire Blue Gloss, height 100mm

FRONTEN Timber/MDF lackiert **FRONTFARBE** Kesten/RAL 5003 Saphirblau Glanz **ARBEITSPLATTE** 38mm, HPL, Farbe Chromix Silber **KANTEN** ABS Chromix Silber **OFFENE REGALE** MDF lackiert, Farbe 5003 Saphirblau Glanz / Timber Kesten **REGALSYSTEM** SmartCube Schüco **SOCKEL** MDF lackiert, Farbe RAL 5003 Saphirblau Glanz, Höhe 100mm

БОРНЕО

Крашенная МДФ Lacquered MDF MDF lackiert



ФАСАДЫ Крашенная МДФ **ЦВЕТ ФАСАДОВ** NCS 8005-R20B Матовый **РУЧКИ** Скрытая ручка-профиль C-3 Schüco/фрезерованные **СТОЛЕШНИЦА** 40мм, кварцевый агломерат, цвет Гэлакси **СТОЛ** 38мм, массив ясеня, цвет 123 **ПОЛКИ (ПЕНАЛЫ)** ДСП, оклеенная шпоном ясеня (толщина шпона 0,6мм), цвет 123/ЛДСП, цвет Графит, толщина 18мм **ЦОКОЛЬ** Крашенная МДФ, цвет NCS 8005-R20B Матовый, высота 100мм **АКСЕССУАРЫ** Встраиваемый контейнер Tara

FRONTS Lacquered MDF **FRONTS COLOR** NCS 8005-R20B Matt **HANDLES** Concealed pull grips C-3 Schüco/handle recesses **WORKTOP** 40mm, quartz agglomerate, color Galaxy **TABLE TOP** 38mm, solid ash wood, color 123 **SHELVES (TALL CABINETS)** Chipboard veneered with ash wood (veneer thickness 0,6mm)/MFC, color Graphite, thickness 18mm **PLINTH** Lacquered MDF, color NCS 8005-R20B Matt, height 100mm **ACCESSORIES** Tara storage tray

FRONTEN MDF lackiert **FRONTFARBE** NCS 8005-R20B Matt **GRIFFE** Verdeckte Griffleisten C-3 Schüco/Griffmulden **ARBEITSPLATTE** 40mm, Quarzkomposit, Farbe Galaxy **TISCHPLATTE** 38mm, Massivholz Esche, Farbe 123 **REGALE (HOCHSCHRÄNKE)** Mit Eschenholz furnierte Spanplatte (Furnierstärke 0,6mm), Farbe 123/melaminbeschichtete Spanplatte, Farbe Graphit, Stärke 18mm **SOCKEL** MDF lackiert, Farbe NCS 8005-R20B Matt, Höhe 100mm **ZUBEHÖR** Ablagewanne Tara



БЕЛФАСТ

BELFAST

Крашенная МДФ Lacquered MDF MDF lackiert



ФАСАДЫ Крашенная МДФ **ЦВЕТ ФАСАДОВ** Черный (эффект «Бетон») **РУЧКИ** Профиль VOLPATO Gola 80/G15 AL 09, Gola 80/G12 AL 09 **СТОЛЕШНИЦА** 20мм, кварцевый агломерат, цвет Гэлакси **СТОЛ** 75мм, массив ясеня, парафиномасляная смесь Бесцветная **СТОЛЕШНИЦА (КОМОД)** 38мм, массив ясеня, парафиномасляная смесь Бесцветная **ЦОКОЛЬ** ПВХ, цвет Черный Глянец, высота 100мм

FRONTS Lacquered MDF **FRONTS COLOR** Black (concrete look) **HANDLES** Profile VOLPATO Gola 80/G15 AL 09, Gola 80/G12 AL 09 **WORKTOP** 20mm, quartz agglomerate, color Galaxy **TABLE TOP** 75mm, solid ash wood, oil-wax finish Clear **SIDEBOARD TOP** 38mm, solid ash wood, oil-wax finish Clear **PLINTH** PVC, color Black Gloss, height 100mm

FRONTEN MDF lackiert **FRONTFARBE** Schwarz (Betonoptik) **GRIFFE** Profil VOLPATO Gola 80/G15 AL 09, Gola 80/G12 AL 09 **ARBEITSPLATTE** 20mm, Quarzkomposit, Farbe Galaxy **TISCHPLATTE** 75mm, Massivholz Esche, Öl-Wachs-Finish Klar **PLATTE (ANRICHTE)** 38mm, Massivholz Esche, Öl-Wachs-Finish Klar **SOCKEL** PVC, Farbe Schwarz Glanz, Höhe 100mm

APT

Крашенная МДФ Lacquered MDF MDF lackiert



ФАСАДЫ Крашенная МДФ **ЦВЕТ ФАСАДОВ** RAL 7031 Blue Grey Глянцев / ZOV 240 Глянцев / ZOV 246 Матовый (структурный) **РУЧКИ** 0005 (597мм) **СТОЛЕШНИЦА/НАСТЕННЫЕ ПОЛКИ** 38мм, пластик HPL, цвет Туя **КРОМКА (СТОЛЕШНИЦА/НАСТЕННЫЕ ПОЛКИ)** ABS Туя **СТОЛ** 50мм, пластик HPL, цвет Туя **КРОМКА (СТОЛ)** 3D Фанера **ИНТЕГРИРОВАННЫЕ В ПЕНАЛ ПОЛКИ** ЛДСП, цвет Сантана, толщина 18мм **ЦОКОЛЬ** Крашенная МДФ, цвет ZOV 240 Глянцев / RAL 7031 Blue Grey Глянцев, высота 150мм

FRONTS Lacquered MDF **FRONTS COLOR** RAL 7031 Blue Grey Gloss / ZOV 240 Gloss / ZOV 246 Matt (textured surface) **HANDLES** 0005 (width 597mm) **WORKTOP/WALL SHELVES** 38mm, HPL, color Thuja **EDGE (WORKTOP/WALL SHELVES)** ABS Thuja **DINING TABLE** 50mm, HPL, color Thuja **EDGE (DINING TABLE)** 3D Plywood **SHELVES INTEGRATED INTO THE TALL CABINET** MFC, color Santana, thickness 18mm **PLINTH** Lacquered MDF, color ZOV 240 Gloss / RAL 7031 Blue Grey Gloss, height 150mm

FRONTEN MDF lackiert **FRONTFARBE** RAL 7031 Blaugrau Glanz / ZOV 240 Glanz / ZOV 246 Matt (Strukturoberfläche) **GRIFFE** 0005 (Breite 597mm) **ARBEITSPLATTE/WANDREGALE** 38mm, HPL, Farbe Thuja **KANTEN (ARBEITSPLATTE/WANDREGALE)** ABS Thuja **ESSTISCH** 50mm, HPL, Farbe Thuja **KANTEN (ESSTISCH)** 3D Furnier **IN DEN HOCHSCHRANK INTEGRIERTE REGALE** Melaminbeschichtete Spanplatte, Farbe Santana, Regalstärke 18mm **SOCKEL** MDF lackiert, Farbe ZOV 240 Glanz / RAL 7031 Blaugrau Glanz, Höhe 150mm

ОРИОН

matt&glossy

Крашенная МДФ Lacquered MDF MDF lackiert



ФАСАДЫ Крашенная МДФ **ЦВЕТ ФАСАДОВ** NCS S3005-G50Y Матовый (структурный)/RAL 9003 Signal White Глянecь **РУЧКИ** Фрезерованные KV-1/KB-2 **СТОЛЕШНИЦА** 20мм, кварцевый агломерат, цвет Бьянко **ОТКРЫТЫЕ ПОЛКИ** Крашенная МДФ, цвет NCS S3005-G50Y Матовый (структурный) **ЦОКОЛЬ** ПВХ, цвет Белый Глянecь, высота 100мм

FRONTS Lacquered MDF **FRONTS COLOR** NCS S3005-G50Y Matt (textured surface)/RAL 9003 Signal White Gloss **HANDLE RECESSES** KV-1/KV-2 **WORKTOP** 20mm, quartz agglomerate, color Bianco **OPEN SHELVES** Lacquered MDF, color NCS S3005-G50Y Matt (textured surface) **PLINTH** PVC, color White Gloss, height 100mm

FRONTEN MDF lackiert **FRONTFARBE** NCS S3005-G50Y Matt (Strukturoberfläche)/RAL 9003 Signalweiß Glanz **GRIFFMULDEN** KV-1/KV-2 **ARBEITSPLATTE** 20mm, Quarzkomposit, Farbe Bianco **OFFENE REGALE** MDF lackiert, Farbe NCS S3005-G50Y Matt (Strukturoberfläche) **SOCKEL** PVC, Farbe Weiß Glanz, Höhe 100mm

ОСТИН

AUSTIN

Крашенная МДФ Lacquered MDF MDF lackiert



ФАСАДЫ Декоративные панели МДФ **ЦВЕТ ФАСАДОВ** Пихта/Базальт/Мохер **РУЧКИ** Профиль VOLPATO Gola 80/G12 AL 09, Gola 80/G13 AL 09, Gola 80/G14 AL 07 **СТОЛЕШНИЦА** 38мм, пластик HPL, цвет Хромикс Серебро/50мм, пластик HPL, цвет Керамика Антрацит **КРОМКА** ABS Хромикс Серебро/ABS Керамика Антрацит **БОКОВЫЕ ПАНЕЛИ (ОСТРОВ)** 20мм, пластик HPL, цвет Хромикс Серебро **СТЕНОВАЯ ПАНЕЛЬ / ОТКРЫТЫЕ ПОЛКИ** Декоративные панели МДФ, цвет Пихта **ЦОКОЛЬ** ПВХ, цвет Черный Глянец, высота 100мм

FRONTS Decorative MDF panels **FRONTS COLOR** Fir/Basalt/Mohair **HANDLES** Profile VOLPATO Gola 80/G12 AL 09, Gola 80/G13 AL 09, Gola 80/G14 AL 07 **WORKTOP** 38mm, HPL, color Chromix Silver/50mm, HPL, color Ceramics Anthracite **WORKTOP EDGE** ABS Chromix Silver/ABS Ceramics Anthracite **SIDE PANELS (KITCHEN ISLAND)** 20mm, HPL, color Chromix Silver **WALL PANEL / OPEN SHELVES** Decorative MDF panels, color Fir **PLINTH** PVC, color Black Gloss, height 100mm

FRONTEN MDF-Dekorplatten **FRONTFARBE** Tanne/Basalt/Mohair **GRIFFE** Profil VOLPATO Gola 80/G12 AL 09, Gola 80/G13 AL 09, Gola 80/G14 AL 07 **ARBEITSPLATTE** 38mm, HPL, Farbe Chromix Silber/50mm, HPL, Farbe Keramik Anthrazit **KANTEN** ABS Chromix Silber/ABS Keramik Anthrazit **WANGEN (KÜCHENINSEL)** 20mm, HPL, Farbe Chromix Silber **WANDPANEEL / OFFENE REGALE** MDF-Dekorplatten, Farbe Tanne **SOCKEL** PVC, Farbe Schwarz Glanz, Höhe 100mm



АЛЬБЕРТА

Акрил/Шпон Acrylic/Veneer Acryl / Furnier



ФАСАДЫ Акрил/T219V **ЦВЕТ ФАСАДОВ** Тальк/Парафиномасляная смесь Бесцветная **РУЧКИ** Скрытая ручка-профиль C-3 Schüco **СТОЛЕШНИЦА** 20мм/80мм, кварцевый агломерат, цвет Бьянко
ОТКРЫТЫЕ ПОЛКИ Крашеная МДФ, цвет RAL 9004 Signal Black Матовый, толщина 18мм **ЦОКОЛЬ** ПВХ, цвет Черный Глянец, высота 100мм

FRONTS Acrylic/T219V **FRONTS COLOR** Talc/Oil-wax finish Clear **HANDLES** Concealed pull grips C-3 Schüco **WORKTOP** 20mm/80mm, quartz agglomerate, color Bianco **OPEN SHELVES** Lacquered MDF, color RAL 9004 Signal Black Matt, thickness 18mm **PLINTH** PVC, color Black Gloss, height 100mm

FRONTEN Acryl/T219V **FRONTFARBE** Talk/Öl-Wachs-Finish Klar **GRIFFE** Verdeckte Griffleisten C-3 Schüco **ARBEITSPLATTE** 20mm/80mm, Quarzkomposit, Farbe Bianco **OFFENE REGALE** MDF lackiert, Farbe RAL 9004 Signalschwarz Matt, Regalstärke 18mm **SOCKEL** PVC, Farbe Schwarz Glanz, Höhe 100mm

БЕРНЕ

BERNE

Акрил / Тимбер Acrylic / Timber Acryl / Timber



ФАСАДЫ Акрил/Тимбер **ЦВЕТ ФАСАДОВ** Белый TopMatt/Рока **РУЧКИ** 0005 (597мм)/скрытые ручки-профили C-1/C-2 Schüco **СТОЛЕШНИЦА** 38мм, пластик HPL, цвет Аргиллит Белый/50мм, пластик HPL, цвет Дуб Давос Трюфель **КРОМКА** ABS Аргиллит Белый/ABS Дуб Давос Трюфель **ОТКРЫТЫЕ ПОЛКИ** Стекло Графит Прозрачное, толщина 4мм/Тимбер Рока, толщина 18мм **СТЕНОВАЯ ПАНЕЛЬ** Тимбер Рока, толщина 18мм **ЦОКОЛЬ** ПВХ, цвет Белый Глянец, высота 100мм

FRONTS Acrylic/Timber **FRONTS COLOR** White TopMatt/Roca **HANDLES** 0005 (width 597mm)/concealed pull grips C-1/ C-2 Schüco **WORKTOP** 38mm, HPL, color Claystone White/50mm, HPL, color Davos Oak Truffle Brown **WORKTOP EDGE** ABS Claystone White/ABS Davos Oak Truffle Brown **OPEN SHELVES** Clear glass Graphite, thickness 4mm/Timber Roca, thickness 18mm **WALL PANEL** Timber Roca, thickness 18mm **PLINTH** PVC, color White Gloss, height 100mm

FRONTEN Acryl/Timber **FRONTFARBE** Weiß TopMatt/Roca **GRIFFE** 0005 (Breite 597mm)/verdeckte Griffleisten C-1/C-2 Schüco **ARBEITSPLATTE** 38mm, HPL, Farbe Argillit Weiß/50mm, HPL, Farbe Davos Eiche Trüffelbraun **KANTEN** ABS Argillit Weiß / ABS Davos Eiche Trüffelbraun **OFFENE REGALE** Klarglas Graphit, Glasstärke 4mm / Timber Roka, Stärke 18mm **WANDPANEEL** Timber Roka, Stärke 18mm **SOCKEL** PVC, Farbe Weiß Glanz, Höhe 100mm

ПРОНКС

Стекло матовое Matt glass Mattglas



ФАСАДЫ Стекло **ЦВЕТ ФАСАДОВ** Пронкс Мат/Смоки Мат **РУЧКИ** Профиль VOLPATO Gola 80/G12 AL 09, Gola 80/G15 AL 09, Gola 80/G14 AL 07 **СТОЛЕШНИЦА** 70мм, массив ясеня, цвет 123/38мм, пластик HPL, цвет Керамика Терра **КРОМКА** ABS Керамика Терра **СТЕЛЛАЖ/ОТКРЫТЫЕ ПОЛКИ** ДСП, оклеенная шпоном ясеня (толщина шпона 0,6мм), цвет 123, толщина 19мм/МДФ, оклеенная шпоном ясеня (толщина шпона 0,6мм), цвет 123, толщина 50мм **ЦОКОЛЬ** Стекло, цвет Пронкс Мат, высота 100мм/крашеная МДФ, цвет RAL 7016 Anthracite Grey Матовый, высота 100мм

FRONTS Glass **FRONTS COLOR** Pronx Matt/Smoky Matt **HANDLES** Profile VOLPATO Gola 80/G12 AL 09, Gola 80/G15 AL 09, Gola 80/G14 AL 07 **WORKTOP** 70mm, solid ash wood, color 123/38mm, HPL, color Ceramic Anthracite **WORKTOP EDGE** ABS Ceramic Anthracite **RACK/OPEN SHELVES** Chipboard veneered with ash wood (veneer thickness 0,6mm), color 123, thickness 19mm / MDF veneered with ash wood (veneer thickness 0,6mm), color 123, thickness 50mm **PLINTH** Glass, color Pronx Matt, height 100mm/lacquered MDF, color RAL 7016 Anthracite Grey Matt, height 100mm

FRONTEN Glas **FRONTFARBE** Pronx Matt/Smoky Matt **GRIFFE** Profil VOLPATO Gola 80/G12 AL 09, Gola 80/G15 AL 09, Gola 80/G14 AL 07 **ARBEITSPLATTE** 70mm, Massivholz Esche, Farbe 123/38mm, HPL, Farbe Keramik Anthrazit **KANTEN** ABS Keramik Anthrazit **GESTELL/OFFENE REGALE** Mit Eschenholz furnierte Spanplatte (Furnierstärke 0,6mm), Farbe 123, Regalstärke 19mm/Mit Eschenholz furnierte MDF-Platte (Furnierstärke 0,6mm), Farbe 123, Regalstärke 50mm **SOCKEL** Glas, Farbe Pronx Matt, Höhe 100mm/MDF lackiert, Farbe RAL 7016 Anthrazitgrau Matt, Höhe 100mm

CHOY

Стекло матовое Matt glass Mattglas



ФАСАДЫ Стекло **ЦВЕТ ФАСАДОВ** Сноу Мат/Смоки Мат **ВИТРИНЫ** Стекло прозрачное (толщина 4мм), алюминиевый профиль А-1 (цвет Terra Чёрная RAL 9005) **РУЧКИ** Профиль VOLPATO Gola 80/G12 AL 07, Gola 80/G13 AL 07, Gola 80/G15 AL 07 **СТОЛЕШНИЦА** 12мм, керамогранит, цвет Канкара **ЦОКОЛЬ** Крашенная МДФ, цвет RAL 7016 Anthracite Grey Матовый/RAL 9003 Signal White Матовый, высота 100мм

FRONTS Glass **FRONTS COLOR** Snow Matt/Smoky Matt **GLASS FRONTS** Clear glass (glass thickness 4mm), aluminium frame profile A-1 (color Terra Black RAL 9005) **HANDLES** Profile VOLPATO Gola 80/G12 AL 07, Gola 80/G13 AL 07, Gola 80/G15 AL 07 **WORKTOP** 12mm, ceramic, color Kankara **PLINTH** Lacquered MDF, color RAL 7016 Anthracite Grey Matt/RAL 9003 Signal White Matt, height 100mm

FRONTEN Glas **FRONTFARBE** Snow Matt/Smoky Matt **GLASFRONTEN** Klarglas (Glasstärke 4mm), Aluminium-Rahmenprofil A-1 (Farbe Terra Schwarz RAL 9005) **GRIFFE** Profil VOLPATO Gola 80/G12 AL 07, Gola 80/G13 AL 07, Gola 80/G15 AL 07 **ARBEITSPLATTE** 12mm, Keramik, Farbe Kankara **SOCKEL** MDF lackiert, Farbe RAL 7016 Anthrazitgrau Matt/RAL 9003 Signalweiß Matt, Höhe 100mm

ЛОФТ ГЛАСС

Стекло / Синхрон Glass / Syncron Glas / Syncron



ФАСАДЫ Синхрон/Стекло **ЦВЕТ ФАСАДОВ** Варис/Смоля RAL 9005 **ВИТРИНЫ** Стекло прозрачное (толщина 4мм), алюминиевый профиль A-1 (цвет Terra Чёрная RAL 9005) **РУЧКИ** 47-01 (128мм), профиль VOLPATO Gola 80/G12 AL 09, Gola 80/G13 AL 09 **СТОЛЕШНИЦА** 38мм, пластик HPL, цвет Ферро Бронза **КРОМКА** ABS Ферро Бронза **СТЕНОВАЯ ПАНЕЛЬ** Стекло Лакомат, толщина 4мм **ВИННЫЙ СТЕЛЛАЖ/ОТКРЫТЫЕ ПОЛКИ** ДСП, оклеенная шпоном ясеня (толщина шпона 0,6мм), парафиномасляная смесь Палисандр **ЦОКОЛЬ** ПВХ, цвет Черный Глянec, высота 100мм **АКСЕССУАРЫ** Встраиваемый контейнер Tara, подвесной профиль Groove

FRONTS Syncron/Painted glass Lacobel **FRONTS COLOR** Varis/Resin RAL 9005 **GLASS FRONTS** Clear glass (glass thickness 4mm), aluminium frame profile A-1 (color Terra Black RAL 9005) **HANDLES** 47-01 (128mm hole spacing), profile VOLPATO Gola 80/G12 AL 09, Gola 80/G13 AL 09 **WORKTOP** 38mm, HPL, color Ferro Bronze **WORKTOP EDGE** ABS Ferro Bronze **SPLASHBACK** Glass Lacomat, thickness 4mm **WINE RACK/OPEN SHELVES** Chipboard veneered with ash wood (veneer thickness 0,6mm), oil-wax finish Rosewood **PLINTH** PVC, color Black Gloss, height 100mm **ACCESSORIES** Tara storage tray, Groove hanging rail

FRONTEN Syncron/Lackiertes Glas Lacobel **FRONTFARBE** Varis/Harz RAL 9005 **GLASFRONTEN** Klarglas (Glasstärke 4mm), Aluminium-Rahmenprofil A-1 (Farbe Terra Schwarz RAL 9005) **GRIFFE** 47-01 (128mm Bohrabstand), Profile VOLPATO Gola 80/G12 AL 09, Gola 80/G13 AL 09 **ARBEITSPLATTE** 38mm, HPL, Farbe Ferro Bronze **KANTEN** ABS Ferro Bronze **SPRITZSCHUTZ** Glas Lacomat, Glasstärke 4mm **WEINREGAL/OFFENE REGALE** Mit Eschenholz furnierte Spanplatte (Furnierstärke 0,6mm), Öl-Wachs-Finish Palisander **SOCKEL** PVC, Farbe Schwarz Glanz, Höhe 100mm **ZUBEHÖR** Ablagewanne Tara, Einhängeschiene Groove

ЛОФТ СИНКРОН

Синкрон Syncron



ФАСАДЫ Синкрон **ЦВЕТ ФАСАДОВ** Блабер/Пиена **РУЧКИ** RC089-01 **СТОЛЕШНИЦА** 38мм, пластик HPL, цвет Аргиллит Белый / 80мм, массив ясеня, парафиномасляная смесь Палисандр **КРОМКА** ABS Аргиллит Белый **БОКОВЫЕ ПАНЕЛИ (ОСТРОВ)/ОТКРЫТЫЕ ПОЛКИ** Крашеная МДФ, цвет RAL Signal White Матовый, толщина 18мм **СТЕЛЛАЖНАЯ СИСТЕМА** SmartCube Schüco **ЦОКОЛЬ** Крашеная МДФ, цвет RAL 9003 Signal White Матовый, высота 150мм

FRONTS Syncron **FRONTS COLOR** Blaber/Piena **HANDLES** RC089-01 **WORKTOP** 38mm, HPL, color Claystone White /80mm, solid ash wood, oil-wax finish Rosewood **WORKTOP EDGE** ABS Claystone White **SIDE PANELS (KITCHEN ISLAND) / OPEN SHELVES** Lacquered MDF, color RAL 9003 Signal White Matt, thickness 18mm **SHELVING SYSTEM** SmartCube Schüco **PLINTH** Lacquered MDF, color RAL 9003 Signal White Matt, height 150mm

FRONTEN Syncron **FRONTFARBE** Blaber/Piena **GRIFFE** RC089-01 **ARBEITSPLATTE** 38mm, HPL, Farbe Argillit Weiß/80mm, Massivholz Esche, Öl-Wachs-Finish Palisander **KANTEN** ABS Argillit Weiß **WANGEN UND RÜCKWAND (KÜCHENINSEL) / OFFENE REGALE** MDF lackiert, Farbe RAL 9003 Signalweiß Matt, Stärke 18mm **REGALSYSTEM** SmartCube Schüco **SOCKEL** MDF lackiert, Farbe RAL 9003 Signalweiß Matt, Höhe 150mm

ЭММЕН

EMMEN

ПВХ PVC



ФАСАДЫ ПВХ **ЦВЕТ ФАСАДОВ** Вольфрам Серый / Дуб Делайт Синхро / Дуб Коньячный Синхро **РУЧКИ** 47-01 (128мм) **СТОЛЕШНИЦА** 38мм, пластик HPL, цвет Камень Викс **КРОМКА** ABS Камень Викс **СТОЛ** 75мм, массив ясеня, парафиномасляная смесь Бесцветная **ОТКРЫТЫЕ ПОЛКИ** МДФ/ПВХ, цвет Дуб Коньячный Синхро, толщина 19мм **ЦОКОЛЬ** МДФ/ПВХ, цвет Дуб Коньячный Синхро, высота 100мм **ДОПОЛНИТЕЛЬНАЯ ИНФОРМАЦИЯ** Фасады из плиты МДФ, оклеенной пленкой ПВХ

FRONTS PVC **FRONTS COLOR** Wolfram Grey / Oak Delight Synchro / Oak Cognac Synchro **HANDLES** 47-01 (128mm hole spacing) **WORKTOP** 38mm, HPL, color Stone Vix **WORKTOP EDGE** ABS Stone Vix **TABLE** 75mm, solid ash wood, oil-wax finish Clear **OPEN SHELVES** MDF/PVC, color Oak Cognac Synchro, thickness 19mm **PLINTH** MDF/PVC, color Oak Cognac Synchro, height 100mm **FURTHER DETAILS** MDF fronts laminated with PVC film

FRONTEN PVC **FRONTFARBE** Wolfram Grau / Eiche Delight Synchro / Eiche Cognac Synchro **GRIFFE** 47-01 (128mm Bohrabstand) **ARBEITSPLATTE** 38mm, HPL, Stein Wix **KANTEN** ABS Stein Wix **TISCH** 75mm, Massivholz Esche, Öl-Wachs-Finish Klar **OFFENE REGALE** MDF/PVC, Farbe Eiche Cognac Synchro, Regalstärke 19mm **SOCKEL** MDF/PVC, Farbe Eiche Cognac Synchro, Höhe 100mm **WEITERE ANGABEN** MDF-Fronten, mit PVC-Folie beschichtet

ЛОФТ ЭКО

ПВХ / Шпон PVC / Veneer PVC / Furnier



ФАСАДЫ Линнея / T219V **ЦВЕТ ФАСАДОВ** Вольфрам Серый / Парафиномасляная смесь Палисандр **ВСТАВКА В ФАСАД** Пластик с магнитной поверхностью **РУЧКИ** RS286 (160, 192мм), профиль Volpato Gola 80/G13 AL 09 **СТОЛЕШНИЦА** 38мм, пластик HPL, цвет Керамика Терра **КРОМКА** ABS Керамика Терра **СТЕЛЛАЖ** МДФ/ПВХ, цвет Вольфрам Серый, толщина полок 19мм/ДСП, оклеенная шпоном ясеня (толщина шпона 0,6мм), парафиномасляная смесь Палисандр **СТЕЛЛАЖНАЯ СИСТЕМА** SmartCube Schüco **ЦОКОЛЬ** МДФ/ПВХ, цвет Вольфрам Серый, высота 150мм **ДОПОЛНИТЕЛЬНАЯ ИНФОРМАЦИЯ** Фасады из плиты МДФ, оклеенной пленкой ПВХ

FRONTS Linnea / T219V **FRONTS COLOR** Wolfram Grey / Oil-wax finish Rosewood **FRONT CENTER PANEL** Laminate with magnetic surface **HANDLES** RS286 (160, 192mm hole spacing), profile VOLPATO Gola 80/G13 AL 09 **WORKTOP** 38mm, HPL, color Ceramics Terra **WORKTOP EDGE** ABS Ceramics Terra **SHELVING** MDF/PVC, color Wolfram Grey, thickness of shelves 19mm/Chipboard veneered with ash wood (veneer thickness 0,6mm), oil-wax finish Rosewood **SHELVING SYSTEM** SmartCube Schüco **PLINTH** MDF/PVC, color Wolfram Grey, height 150mm **FURTHER DETAILS** MDF fronts laminated with PVC film

FRONTEN Linnea / T219V **FRONTFARBE** Wolfram Grau / Öl-Wachs-Finish Palisander **FRONTFÜLLUNG** Schichtstoff mit magnetischer Oberfläche **GRIFFE** RS286 (160mm Bohrabstand), Profil VOLPATO Gola 80/G13 AL 09 **ARBEITSPLATTE** 38mm, HPL, Keramik Terra **KANTEN** ABS Keramik Terra **GESTELL** MDF/PVC, Farbe Wolfram Grau, Regalstärke 19mm/mit Eschenholz furnierte Spanplatte (Furnierstärke 0,6mm), Öl-Wachs-Finish Palisander **REGALSYSTEM** SmartCube Schüco **SOCKEL** MDF/PVC, Farbe Wolfram Grau, Höhe 150mm **WEITERE ANGABEN** MDF-Fronten, mit PVC-Folie beschichtet

ТРЕНТ

TRENT

ПВХ PVC



ФАСАДЫ Трент **ЦВЕТ ФАСАДОВ** Вольфрам Серый/Белый Суперматт **ВИТРИНЫ** Стекло прозрачное **РУЧКИ** 11-11 (32, 96мм) **СТОЛЕШНИЦА** 38мм, массив ясеня, парафиномасляная смесь Палисандр
ВАГОНКА Массив ясеня, цвет 101 (без патины) **ПИЛЯСТРЫ** #1, #2 **БАГЕТ** Б-30 **ЦОКОЛЬ** МДФ/ПВХ, цвет Вольфрам Серый, высота 100мм **ДОПОЛНИТЕЛЬНАЯ ИНФОРМАЦИЯ** Фасады из плиты МДФ, оклеенной пленкой ПВХ

FRONTS Trent **FRONTS COLOR** Wolfram Grey/White Supermatt **GLASS INSERTS** Clear glass **HANDLES** 11-11 (32, 96mm hole spacing) **WORKTOP** 38mm, solid ash wood, oil-wax finish Rosewood **WALL PANELLING** Tongue and groove panels, solid ash wood, color 101 (without patina) **PILASTERS** #1, #2 **CROWN MOULDING** B-30 **PLINTH** MDF/PVC, color Wolfram Grey, height 100mm **FURTHER DETAILS** MDF fronts laminated with PVC film

FRONTEN Trent **FRONTFARBE** Wolfram Grau/Weiß Supermatt **GLASFÜLLUNGEN** Klarglas **GRIFFE** 11-11 (32, 96mm Bohrabstand) **ARBEITSPLATTE** 38mm, Massivholz Esche, Öl-Wachs-Finish Palisander **WANDVERKLEIDUNG** Profiltretter, Massivholz Esche, Farbe 101 (ohne Patina) **PILASTER** #1, #2 **KRANZPROFIL** B-30 **SOCKEL** MDF/PVC, Farbe Wolfram Grau, Höhe 100mm **WEITERE ANGABEN** MDF-Fronten, mit PVC-Folie beschichtet

КЛАЙД

CLYDE

ПВХ PVC



ФАСАДЫ Клайд **ЦВЕТ ФАСАДОВ** Сатин Бежевый / Античный Белый **РУЧКИ** 619-C2 (128мм), 673-C2 **СТОЛЕШНИЦА** 38мм, пластик HPL, цвет Дуб Давос Трюфель **КРОМКА** ABS Дуб Давос Трюфель **БАГЕТ** Б-31 **ОТКРЫТЫЕ ПОЛКИ** МДФ/ПВХ, цвет Античный Белый, толщина 19мм **ЦОКОЛЬ** МДФ/ПВХ, цвет Сатин Бежевый, высота 100мм **ДОПОЛНИТЕЛЬНАЯ ИНФОРМАЦИЯ** Фасады из плиты МДФ, оклеенной пленкой ПВХ

FRONTS Clyde **FRONTS COLOR** Satin Beige/Antique White **HANDLES** 619-C2 (128mm hole spacing), 673-C2 **WORKTOP** 38mm, HPL, color Davos Oak Truffle Brown **WORKTOP EDGE** ABS Davos Oak Truffle Brown **CROWN MOULDING** B-31 **OPEN SHELVES** MDF/PVC, color Antique White, thickness 19mm **PLINTH** MDF/PVC, color Satin Beige, height 100mm **FURTHER DETAILS** MDF fronts laminated with PVC film

FRONTEN Clyde **FRONTFARBE** Satin Beige/Antikes Weiß **GRIFFE** 619-C2 (128mm Bohrabstand), 673-C2 **ARBEITSPLATTE** 38mm, HPL, Farbe Davos Eiche Trüffelbraun **KANTEN** ABS Davos Eiche Trüffelbraun **KRANZPROFIL** B-31 **OFFENE REGALE** MDF/PVC, Farbe Antikes Weiß, Stärke 19mm **SOCKEL** MDF/PVC, Farbe Satin Beige, Höhe 100mm **WEITERE ANGABEN** MDF-Fronten, mit PVC-Folie beschichtet

ЭЙВОН

ПВХ PVC



ФАСАДЫ Эйвон **ЦВЕТ ФАСАДОВ** Деним **РУЧКИ** 11-11 (32мм) **СТОЛЕШНИЦА** 38мм, пластик HPL, цвет Дуб Аризона Серый **КРОМКА** ABS Дуб Аризона Серый **БАГЕТ** Б-10 **СТЕЛЛАЖ** МДФ/ПВХ, цвет Деним, толщина полок 19мм **ЦОКОЛЬ** МДФ/ПВХ, цвет Деним, высота 100мм **ДОПОЛНИТЕЛЬНАЯ ИНФОРМАЦИЯ** Фасады из плиты МДФ, оклеенной пленкой ПВХ

FRONTS Avon **FRONTS COLOR** Denim **HANDLES** 11-11 (32mm hole spacing) **WORKTOP** 38mm, HPL, color Arizona Oak Grey **WORKTOP EDGE** ABS Arizona Oak Grey **CROWN MOULDING** Б-10 **SHELVING** МДФ/ПВХ, color Denim, thickness of shelves 19mm **PLINTH** МДФ/ПВХ, color Denim, height 100mm **FURTHER DETAILS** МДФ fronts laminated with PVC film

FRONTEN Avon **FRONTFARBE** Denim **GRIFFE** 11-11 (32mm Bohrabstand) **ARBEITSPLATTE** 38mm, HPL, Farbe Arizona Eiche Grau **KANTEN** ABS Arizona Eiche Grau **KRANZPROFIL** Б-10 **GESTELL** МДФ/ПВХ, Farbe Denim, Regalstärke 19mm **SOCKEL** МДФ/ПВХ, Farbe Denim, Höhe 100mm **WEITERE ANGABEN** МДФ-Fronten, mit PVC-Folie beschichtet

ХАГЕН

HAGEN

ПВХ PVC



ФАСАДЫ Хаген **ЦВЕТ ФАСАДОВ** Ясень Светло-Серый / Ясень Меланж **РУЧКИ** S2995 (192мм) **СТОЛЕШНИЦА** 38мм / 50мм, пластик HPL, цвет Сноу Уайт **КРОМКА** 3D Сноу Уайт / 3D Белая **СТЕНОВАЯ ПАНЕЛЬ** Стекло Лакомат, толщина 4мм **ОТКРЫТЫЕ ПОЛКИ** Крашенная МДФ, цвет ZOV 136 Матовый / RAL 7010 Tarpaulin Grey Матовый (структурный) **ОТКРЫТЫЕ ПОЛКИ (ЗАДНЯЯ СТЕНКА)** ЛДСП, цвет Сантана, толщина 18мм **СТЕЛЛАЖНАЯ СИСТЕМА** SmartCube Schüco **ЦОКОЛЬ** ПВХ, цвет Белый Матовый, высота 100мм **ДОПОЛНИТЕЛЬНАЯ ИНФОРМАЦИЯ** Фасады из плиты МДФ, оклеенной пленкой ПВХ

FRONTS Hagen **FRONTS COLOR** Ash Light Grey / Ash Melange **HANDLES** S2995 (192mm hole spacing) **WORKTOP** 38mm / 50mm, HPL, color Snow White **WORKTOP EDGE** 3D Snow White / 3D White **SPLASHBACK** Glass Lacomat, thickness 4mm **OPEN SHELVES** Lacquered MDF, color ZOV 136 Matt / RAL 7010 Tarpaulin Grey Matt (textured surface) **OPEN SHELVES (BACK PANEL)** MFC, color Santana, thickness 18mm **SHELVING SYSTEM** SmartCube Schüco **PLINTH** PVC, color White Matt, height 100mm **FURTHER DETAILS** MDF fronts laminated with PVC film

FRONTEN Hagen **FRONTFARBE** Esche Hellgrau / Esche Melange **GRIFFE** S2995 (192mm Bohrabstand) **ARBEITSPLATTE** 38mm / 50mm, HPL, Farbe Snow White **KANTEN** 3D Snow White / 3D Weiß **SPRITZSCHUTZ** Glas Lacomat, Glasstärke 4mm **OFFENE REGALE** MDF lackiert, Farbe ZOV 136 Matt / RAL 7010 Zeltgrau Matt (Strukturoberfläche) **OFFENE REGALE (RÜCKWAND)** Melaminbeschichtete Spanplatte, Farbe Santana, Stärke 18mm **REGALSYSTEM** SmartCube Schüco **SOCKEL** PVC, Farbe Weiß Matt, Höhe 100mm **WEITERE ANGABEN** MDF-Fronten, mit PVC-Folie beschichtet



ЛИННЕА

LINNEA

ПВХ PVC



ФАСАДЫ Линнеа **ЦВЕТ ФАСАДОВ** Дуб Светлый / Фьорд / Белый Супермат **РУЧКИ** 5600-R3 **СТОЛЕШНИЦА/БОКОВЫЕ ПАНЕЛИ** 38мм, пластик HPL, цвет Сноу Уайт **КРОМКА** 3D Сноу Уайт **БАРНАЯ СТОЙКА** 80мм, кварцевый агломерат, цвет Бьянко **ОТКРЫТЫЕ ПОЛКИ** 38мм, пластик HPL, цвет Сноу Уайт / Стекло прозрачное, толщина 6мм **ОТКРЫТЫЕ ПОЛКИ (ЗАДНЯЯ СТЕНКА)** МДФ/ПВХ, цвет Белый Супермат **НИША** Крашенная МДФ, цвет NCS S 3010-B10G Матовый (структурный) **БАГЕТ Б-30** **ЦОКОЛЬ** ПВХ, цвет Белый Матовый, высота 100мм **ДОПОЛНИТЕЛЬНАЯ ИНФОРМАЦИЯ** Фасады из плиты МДФ, оклеенной пленкой ПВХ

FRONTS Linnea **FRONTS COLOR** Oak Light / Fjord / White Supermatt **HANDLES** 5600-R3 **WORKTOP/SIDE PANELS** 38mm, HPL, color Snow White **WORKTOP EDGE** 3D Snow White **BREAKFAST BAR TOP** 80mm, quartz agglomerate, color Bianco **OPEN SHELVES** 38mm, HPL, color Snow White / Clear glass, thickness 6mm **OPEN SHELVES (BACK PANEL)** MDF/PVC, color White Supermatt **NICHE** Lacquered MDF, color NCS S 3010-B10G Matt (textured surface) **CROWN MOULDING B-30** **PLINTH** PVC, color White Matt, height 100mm **FURTHER DETAILS** MDF fronts laminated with PVC film

FRONTEN Linnea **FRONTFARBE** Eiche Hell / Fjord / Weiß Supermatt **GRIFFE** 5600-R3 **ARBEITSPLATTE/WANGEN** 38mm, HPL, Farbe Snow White **KANTEN** 3D Snow White **THEKENPLATTE** 80mm, Quarzkomposit, Farbe Bianco **OFFENE REGALE** 38mm, HPL, Farbe Snow White / Klarglas, Glasstärke 6mm **OFFENE REGALE (RÜCKWAND)** MDF/PVC, Farbe Weiß Supermatt **NISCHE** MDF lackiert, Farbe NCS S 3010-B10G Matt (Strukturoberfläche) **KRANZPROFIL B-30** **SOCKEL** PVC, Farbe Weiß Matt, Höhe 100mm **WEITERE ANGABEN** MDF-Fronten, mit PVC-Folie beschichtet

ЛОНГФОРД

Крашенная ПВХ Lacquered PVC PVC lackiert



ФАСАДЫ Лонгфорд **ЦВЕТ ФАСАДОВ** ZOV 231/ RAL 9010 Pure White **ВИТРИНЫ** Стекло прозрачное HPL **РУЧКИ** 619-C2 (128мм), 673-C2 **СТОЛЕШНИЦА** 38мм, пластик HPL, цвет Сосна Касцина **КРОМКА** ABS Сосна Касцина **ОТКРЫТЫЕ ПОЛКИ** 38мм, пластик HPL, цвет Сосна Касцина **ПИЛЯСТРЫ** #2, #3, #4 **БАГЕТ** B-30 **ЦОКОЛЬ** ПВХ, цвет Белый Матовый, высота 150мм **ДОПОЛНИТЕЛЬНАЯ ИНФОРМАЦИЯ** Фасады из плиты МДФ, оклеенной грунтовочной пленкой, окрашенной в цвета шкалы RAL и покрытой лаком (только матовое исполнение)

FRONTS Longford **FRONTS COLOR** ZOV 231/ RAL 9010 Pure White **GLASS INSERTS** Clear glass **HANDLES/KNOBS** 619-C2 (128mm hole spacing), 673-C2 **WORKTOP** 38mm, HPL, color Cascina Pine **WORKTOP EDGE** ABS Cascina Pine **OPEN SHELVES** 38mm, HPL, color Cascina Pine **PILASTERS** #2, #3, #4 **CROWN MOULDING** B-30 **PLINTH** PVC, color White Matt, height 150mm **FURTHER DETAILS** MDF fronts laminated with priming film, painted in RAL colors and varnished (matt finish only)

FRONTEN Longford **FRONTFARBE** ZOV 231/ RAL 9010 Reinweiß **GLASFÜLLUNGEN** Klarglas **GRIFFE/KNÖPFE** 619-C2 (128mm Bohrabstand), 673-C2 **ARBEITSPLATTE** 38mm, HPL, Farbe Cascina Pinie **KANTEN** ABS Cascina Pinie **OFFENE REGALE** 38mm, HPL, Farbe Cascina Pinie **PILASTER** #2, #3, #4 **KRANZPROFIL** B-30 **SÖCKEL** PVC, Farbe Weiß Matt, Höhe 150mm **WEITERE ANGABEN** MDF-Fronten, mit Grundierfolie vorbeschichtet und in RAL-Farben lackiert (nur matte Ausführung)

МАТЕРИАЛЫ ДЛЯ ФАСАДОВ

MATERIALS FOR FRONTS

MATERIALIEN FÜR FRONTEN

КЕРАМОГРАНИТ

CERAMIC KERAMIK

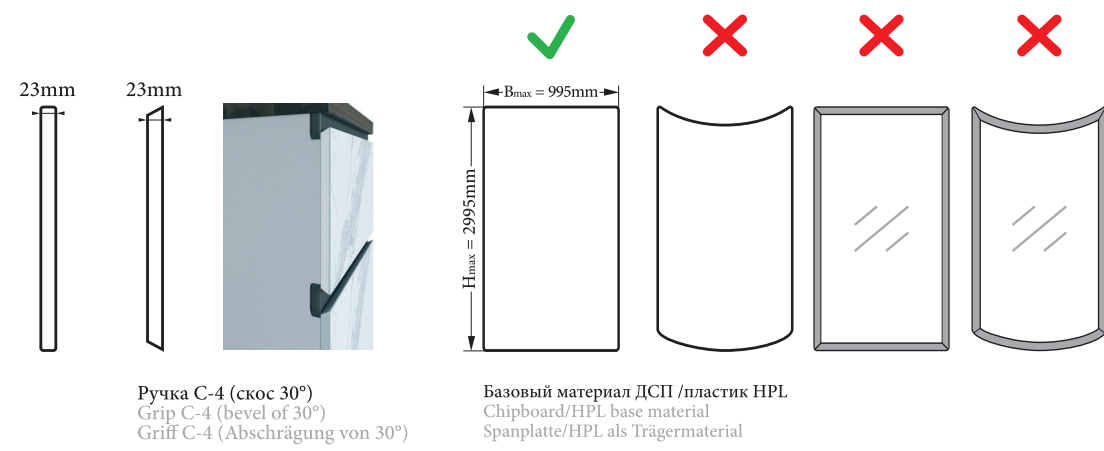

Ручка C-4 (скос 30°)
Grip C-4 (bevel of 30°)
Griff C-4 (Abschrägung von 30°)

Базовый материал ДСП / пластик HPL
Chipboard/HPL base material
Spanplatte/HPL als Trägermaterial

Кромка ABS в цвет
Задняя сторона фасада оклеивается пластиком HPL в цвет толщиной 1,2мм
Ручки-профили C-1, C-2, C-3 недоступны
Доступны стандартные ручки и Tip-On
Минимальный размер фасада 130x296мм

ABS edgeband in matching color
1,2mm thick HPL in matching color is applied on the backside of front
Pull grips C-1, C-2, C-3 are not available
Tip-On and regular handles are available
The minimum front size 130x296mm

ABS-Kante in passender Farbe
1,2mm starkes HPL in passender Farbe wird auf die Rückseite der Front aufgebracht
Griffleisten C-1, C-2, C-3 sind nicht möglich
Tip-On und Standardgriffe sind möglich
Die Frontgröße mind. 130x296mm

ДЕКОРАТИВНЫЕ ПАНЕЛИ ТИМБЕР

TIMBER DECORATIVE PANELS DEKORPLATTEN TIMBER

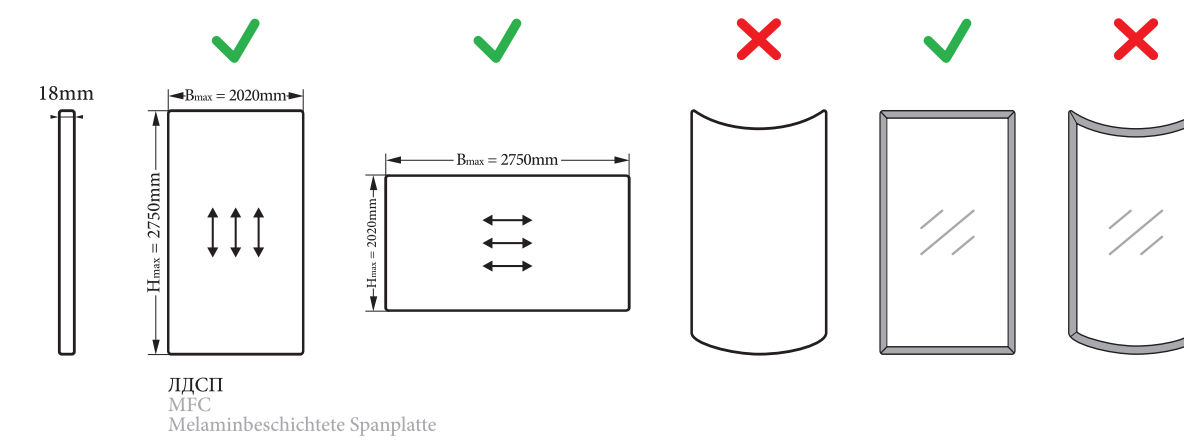

ЛДСП
MFC
Melaminbeschichtete Spanplatte

Кромка ABS в цвет
Доступны скрытые ручки-профили C-1, C-2, C-3

ABS edgeband in matching color
Concealed pull grips C-1, C-2, C-3 available

ABS-Kante in passender Farbe
Verdeckte Griffleisten C-1, C-2, C-3 verfügbar

Структура на лицевой и обратной стороне
Texture on front and back side
Struktur auf Vorder- und Rückseite

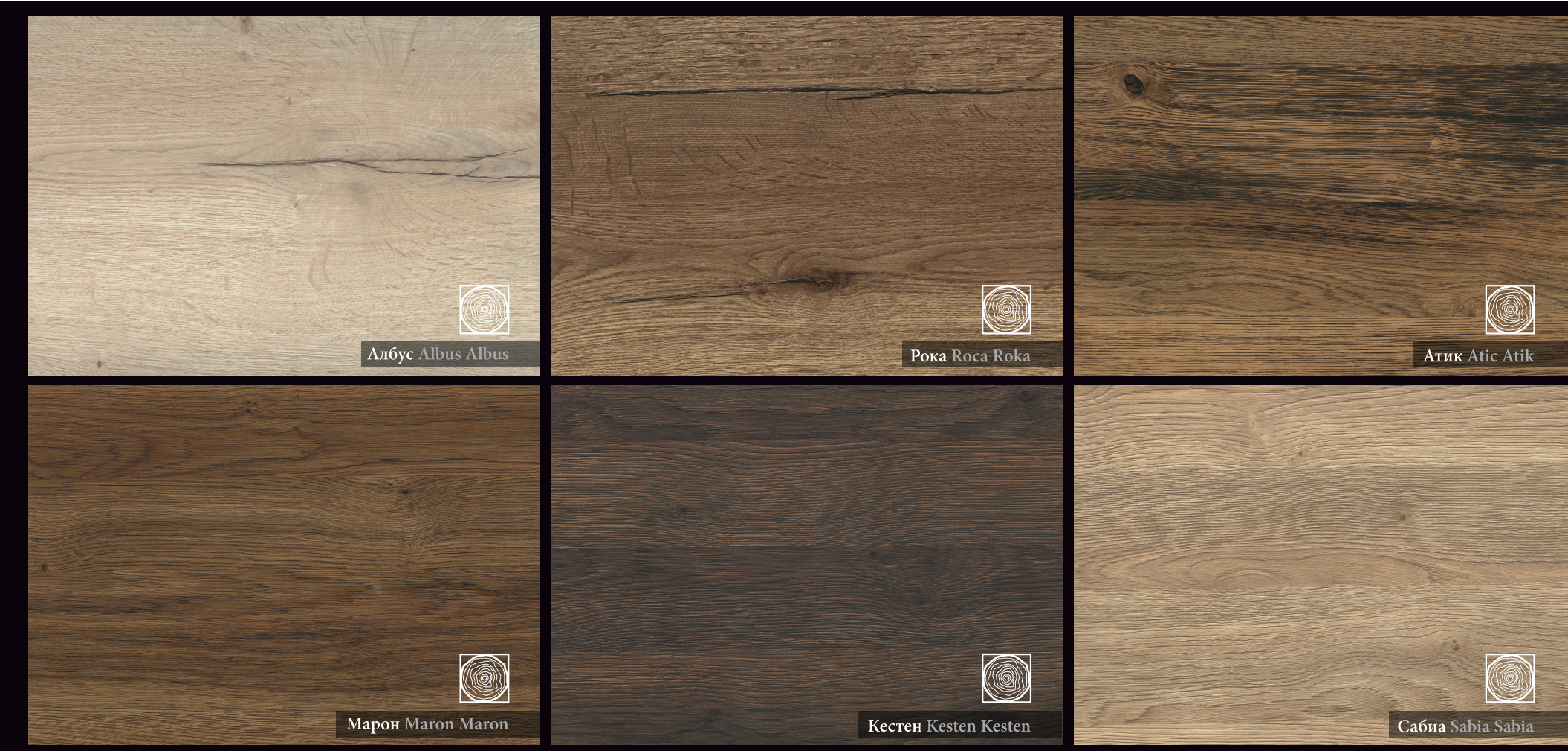
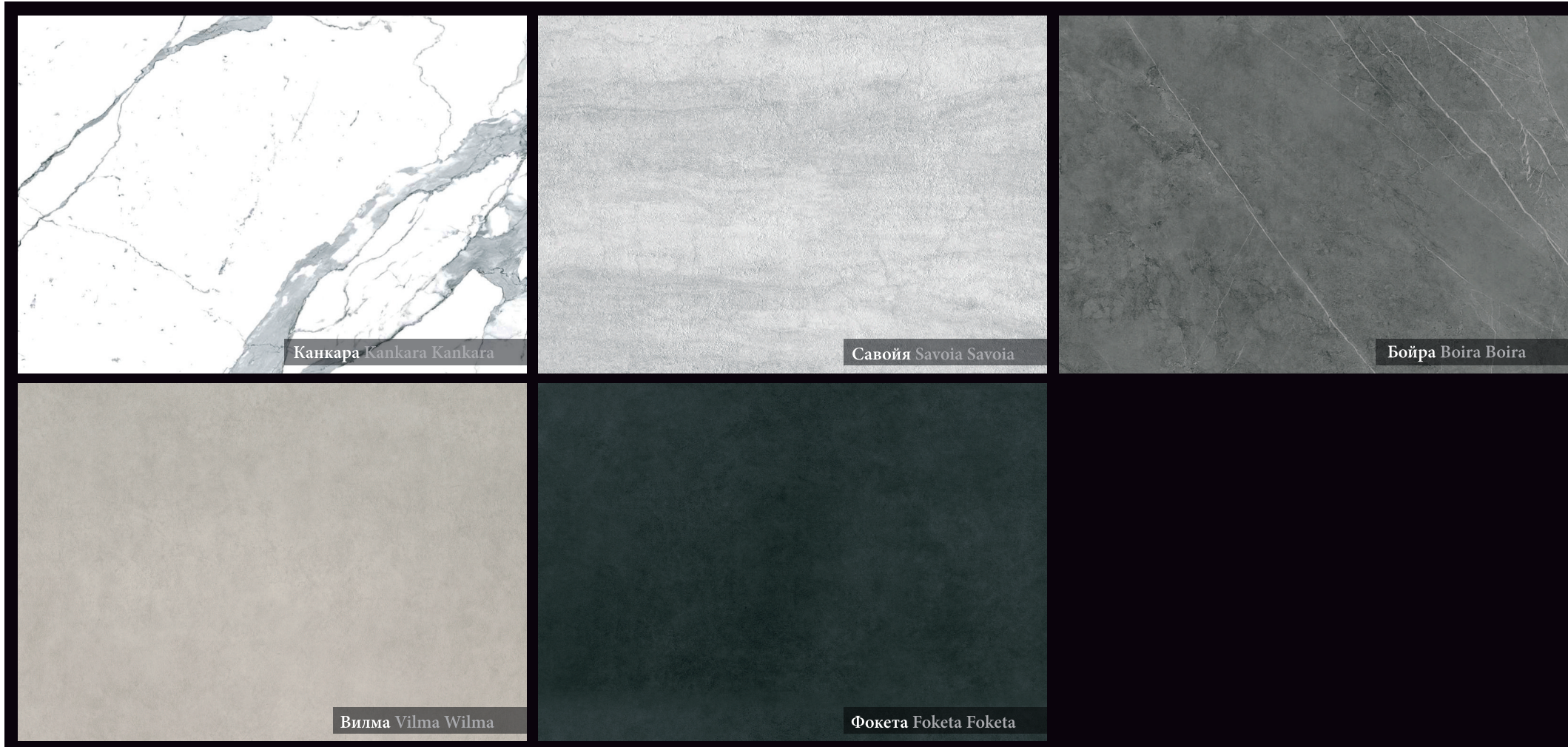

СТРУКТУРНЫЕ ДЕКОРАТИВНЫЕ ПАНЕЛИ СИНХРОН

SYNCRON TEXTURED DECORATIVE PANELS
STRUKTURIERTE DEKORPLATTEN SYNCRON

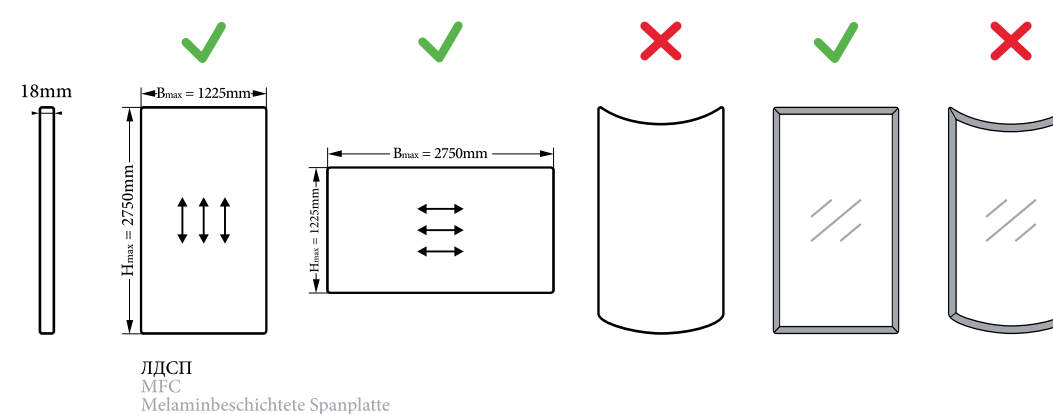

Кромка ABS в цвет, кромки 3D (3D Серебро, 3D Бронза, 3D Фанера)
Доступны скрытые ручки-профили C-1, C-2, C-3
Декор обратной стороны фасада соответствует декору его лицевой стороны, но поверхность обратной стороны гладкая

ABS edgband in matching color, 3D edgebands (3D Silver, 3D Bronze, 3D Plywood)
Concealed pull grips C-1, C-2, C-3 available
The front and back side have the same pattern. However the panel backside has no texture

ABS-Kante in passender Farbe, 3D-Kanten (3D Silber, 3D Bronze, 3D Furnier)
Verdeckte Griffleisten C-1, C-2, C-3 verfügbar
Die Vorder- und Rückseite haben das gleiche Dekor. Die Rückseite hat aber keine Struktur

 Структура на лицевой стороне
Texture on front side
Struktur auf Vorderseite

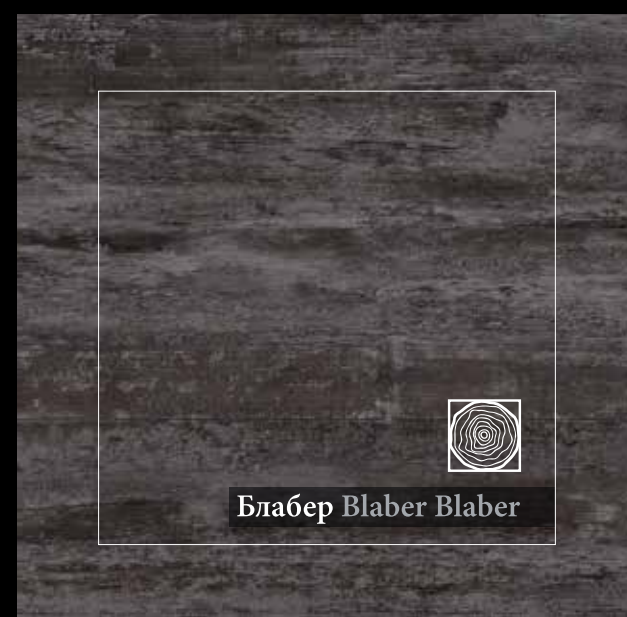

АКРИЛ

ACRYLIC ACRYL

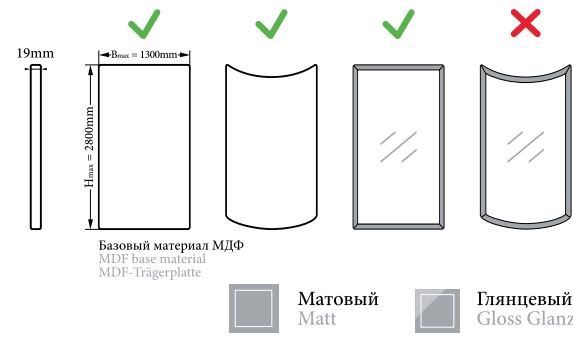

Кромка ABS в цвет, ABS Алюминий, кромки 3D (3D Серебро, 3D Бронза, 3D Фанера)

ABS edgeband in matching color, ABS Aluminium, 3D edgebands (3D Silver, 3D Bronze, 3D Plywood)

ABS-Kante in passender Farbe, ABS Aluminium, 3D-Kanten (3D Silber, 3D Bronze, 3D Furnier)

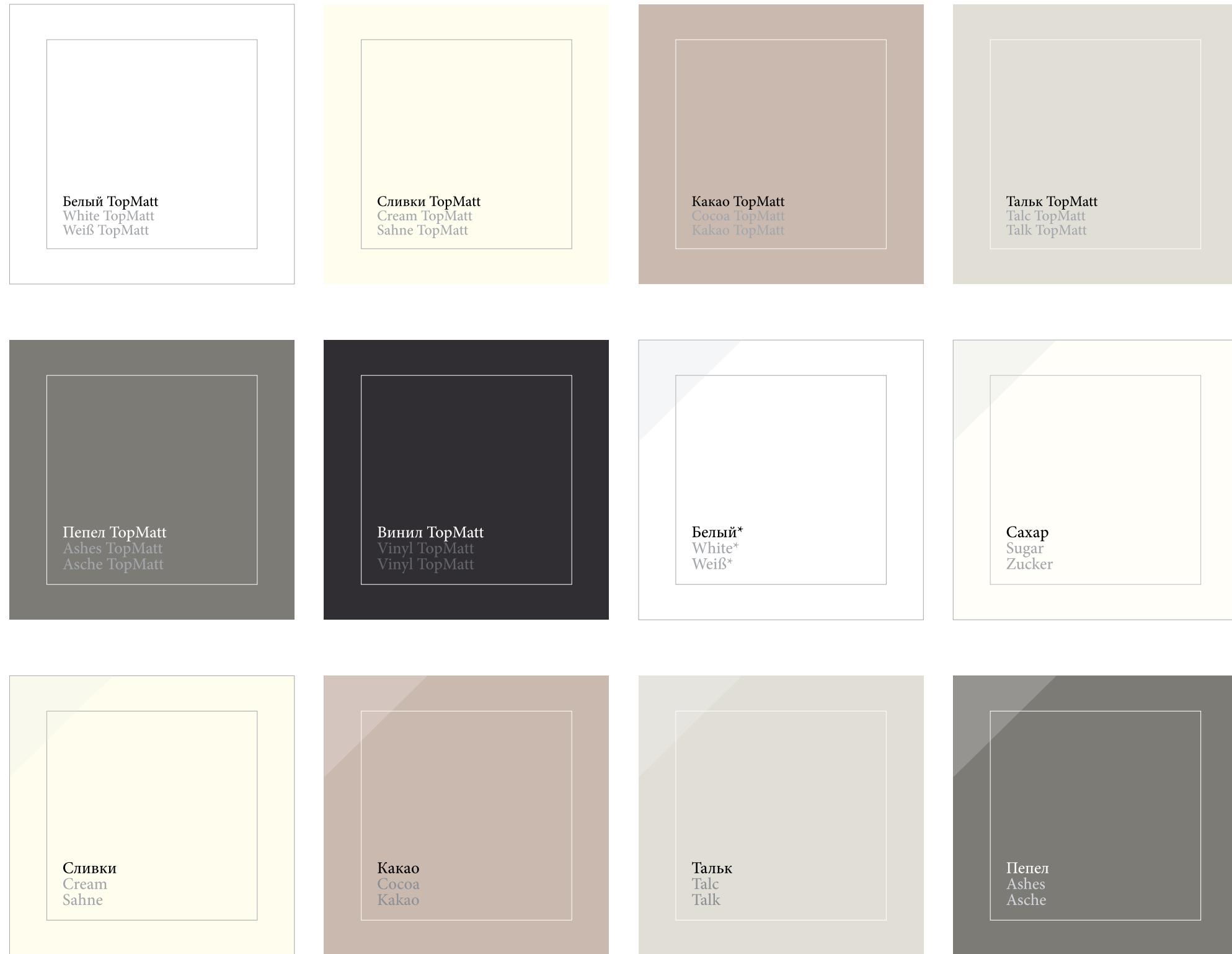

* Максимальный размер фасада 3050*1220мм *The maximum front size 3050*1220mm *Die maximale Frontgröße 3050*1220mm

* Максимальный размер фасада 3050*1220мм *The maximum front size 3050*1220mm *Die maximale Frontgröße 3050*1220mm

ПЛЕНКА ПВХ

PVC FILM PVC-FOLIE

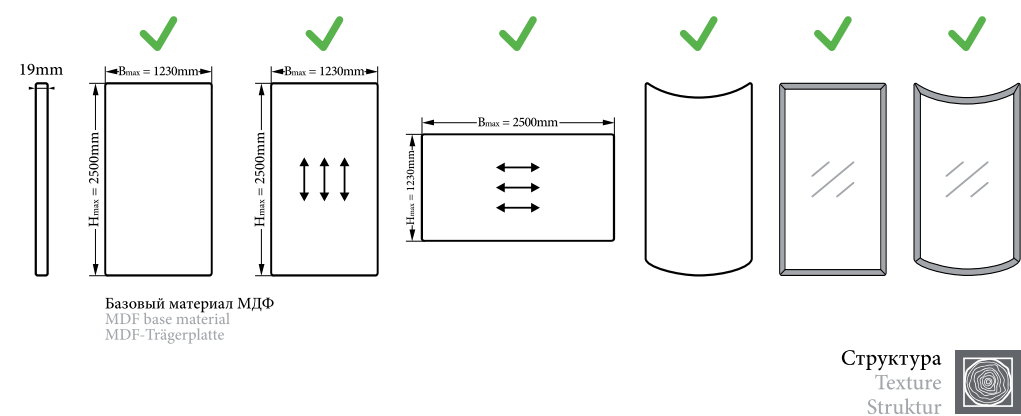

МОНОХРОМ PLAIN COLORS UNIFARBEN



ИМИТАЦИЯ ДЕРЕВА WOOD IMITATION HOLZNACHBILDUNG

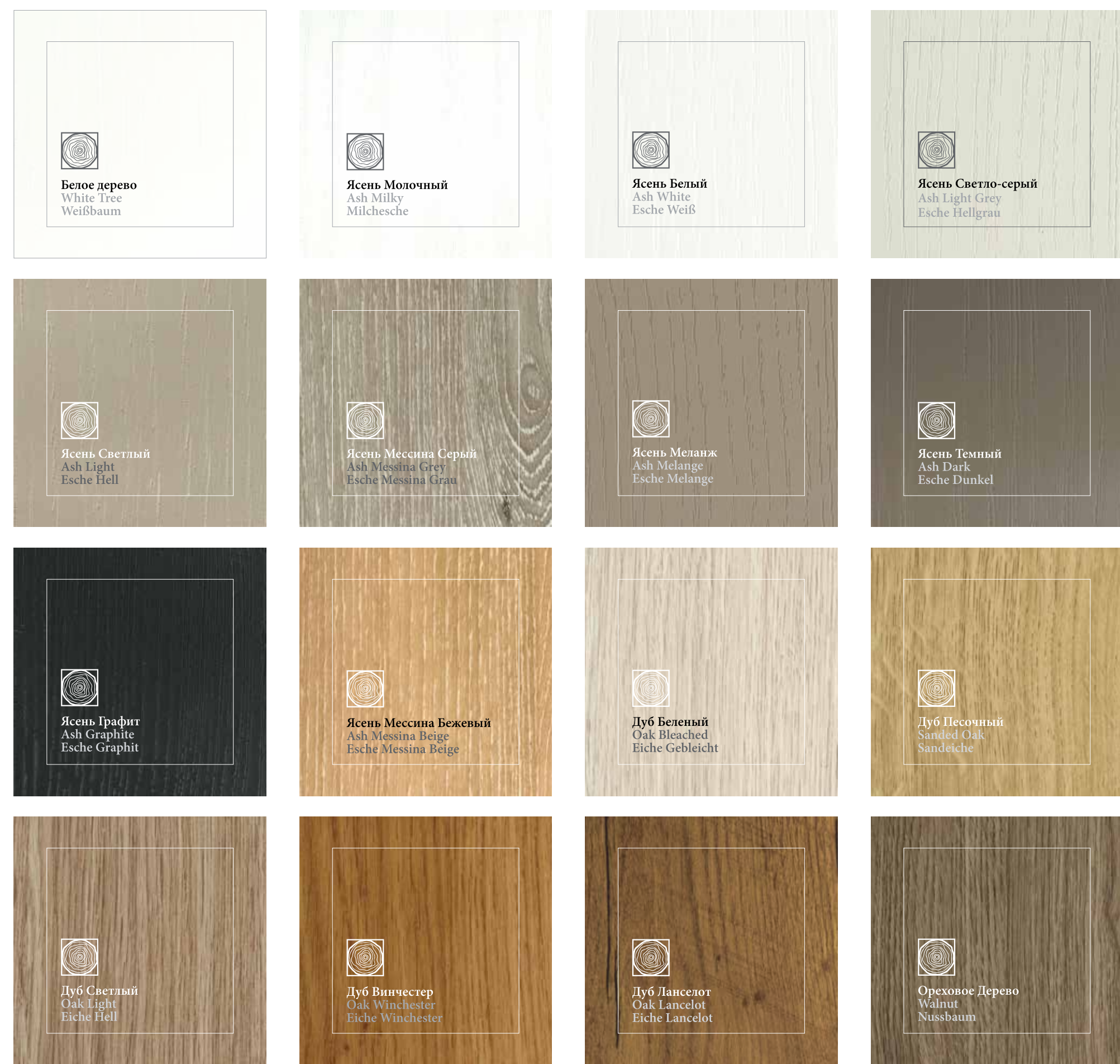

ИМИТАЦИЯ ДЕРЕВА

WOOD IMITATION HOLZNACHBILDUNG

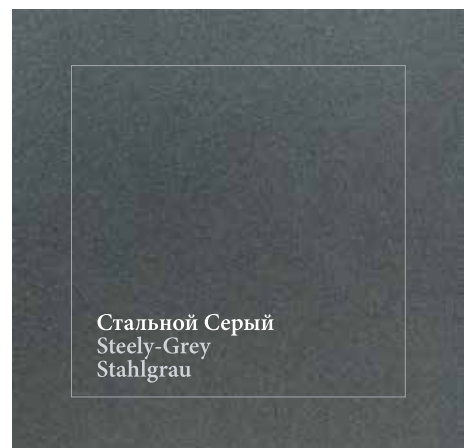
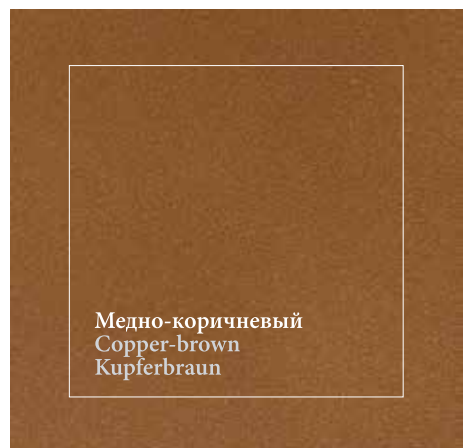
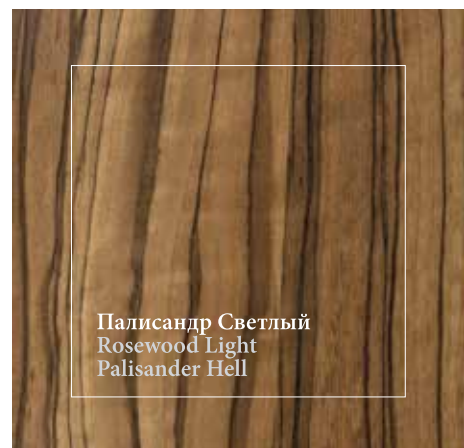
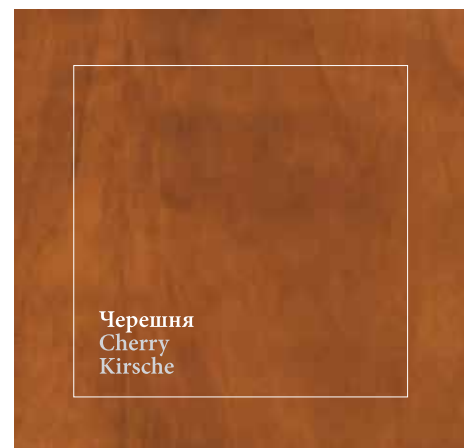
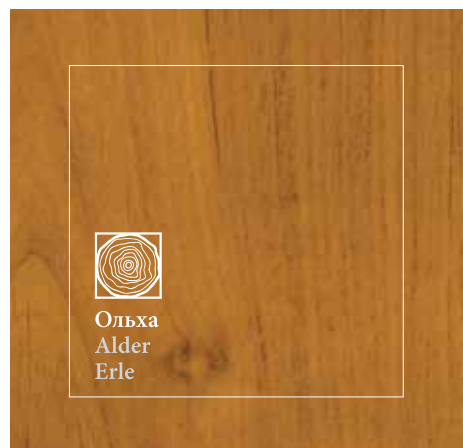
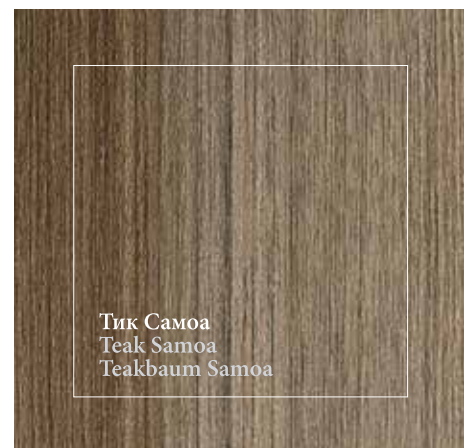

МЕТАЛЛИК METALLIC



ЭФФЕКТ «БЕТОН»
CONCRETE LOOK
BETONOPTIK

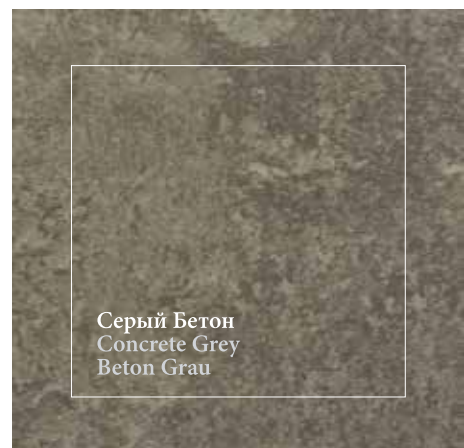
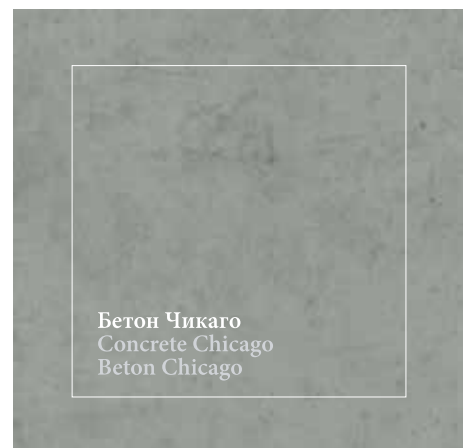

ПВХ СИНКРО

PVC SYNCHRO



Обманчиво реально

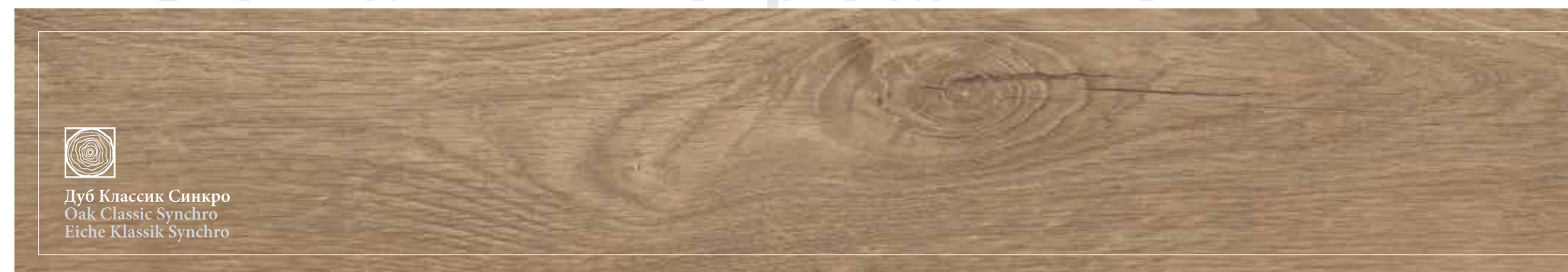

Deceptively real



Täuschend echt



Новые декоры пленок ПВХ с синхронизированным тиснением для еще большей естественности и поразительного эффекта

New synchronized embossing PVC designs for even more natural look and striking overall impression

Die neuen PVC-Dekore mit Synchronpore für besonders natürlichen Look und markanten Gesamteindruck

СТЕКЛО

GLASS GLAS

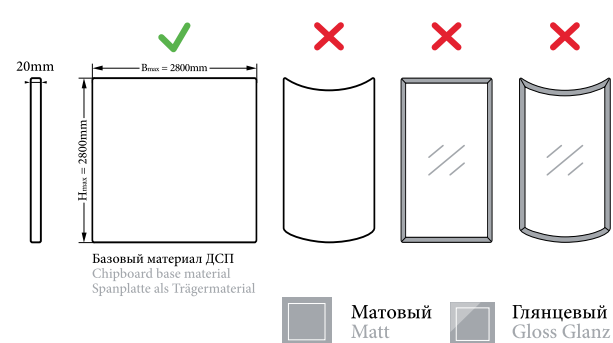

Кромка ABS в цвет (стекло глянцевое), кромка 3D матовая (стекло матовое)
Доступны скрытые ручки-профили C-1, C-2
Установка ручек непосредственно на поверхности фасада невозможна
Если высота (ширина) фасада больше 1000мм, то с обратной стороны фасада устанавливается выпрямитель

ABS edgeband in matching color (glass with glossy surface), 3D matt edgeband (glass with matt surface)
Concealed pull grips C-1, C-2 available
It is not possible to install handles directly on the glass surface
If height (width) of front exceeds 1000mm, a special support is mounted on the backside of the front

ABS-Kante in passender Farbe (Glas mit Glanzoberfläche), 3D-Kante matt (Glas mit matter Oberfläche)
Verdeckte Griffleisten C-1, C-2 verfügbar
Es ist nicht möglich, die Griffe direkt am Glas zu befestigen
Wenn die Fronten höher (breiter) als 1000mm sind, wird eine Stütze auf der Rückseite der Front montiert

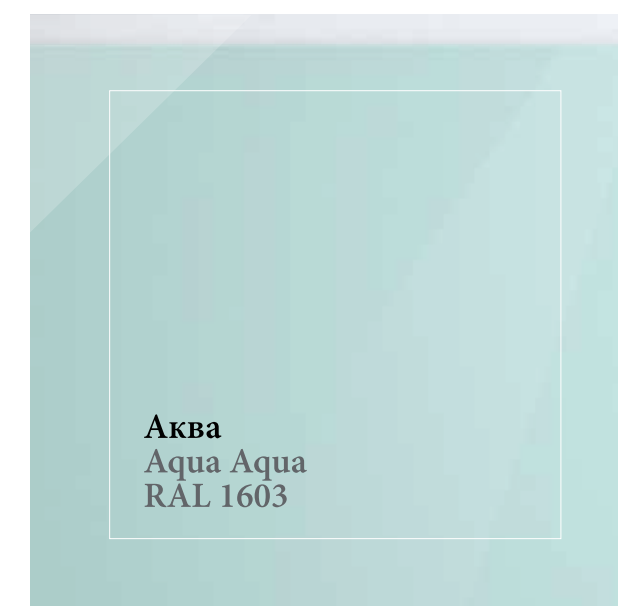
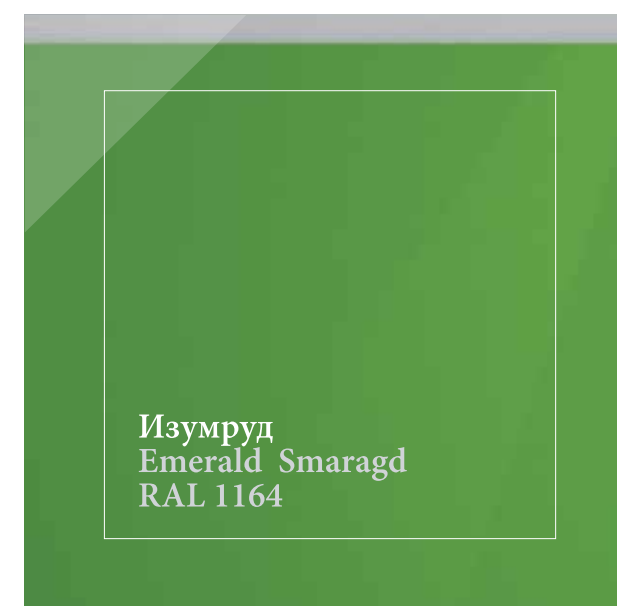
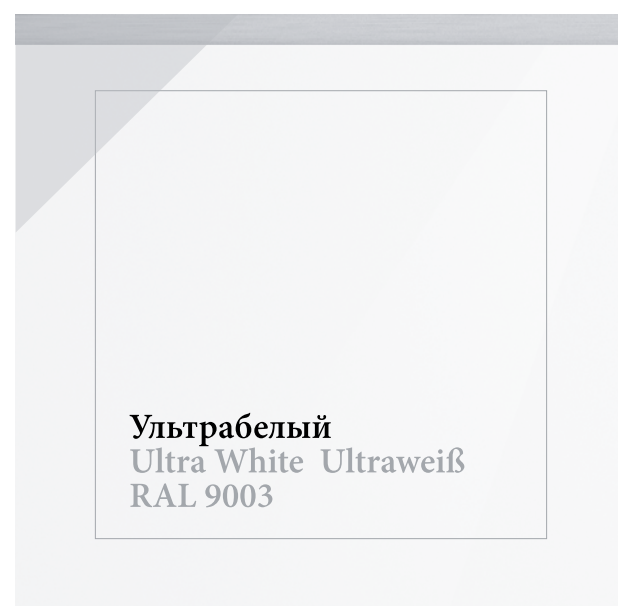
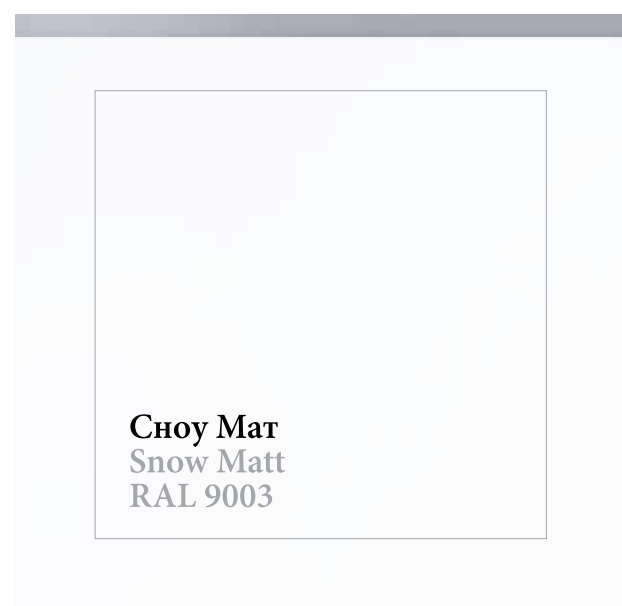
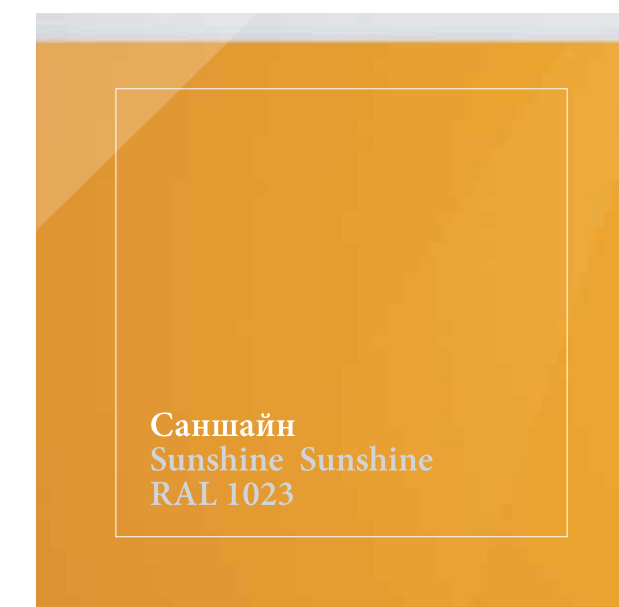
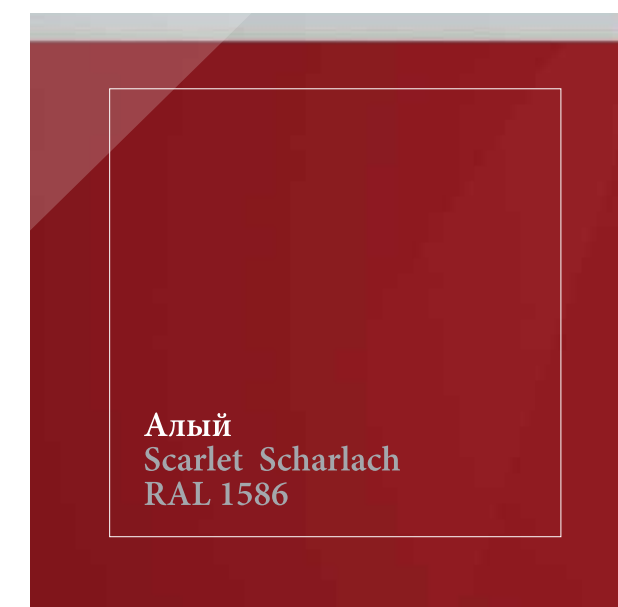
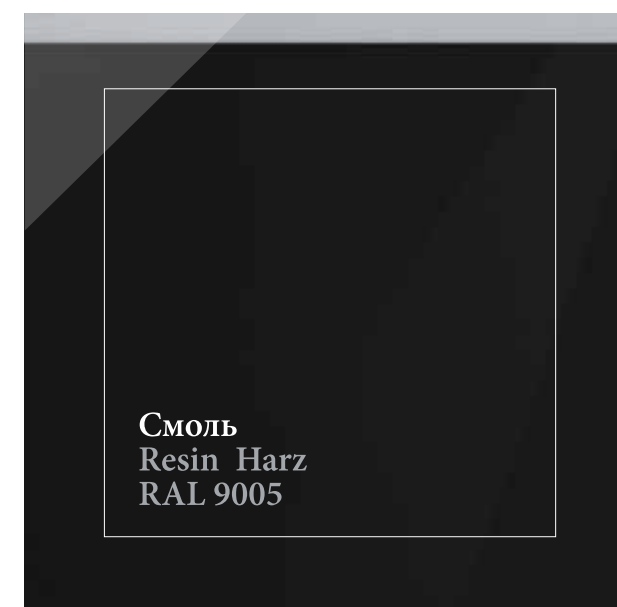
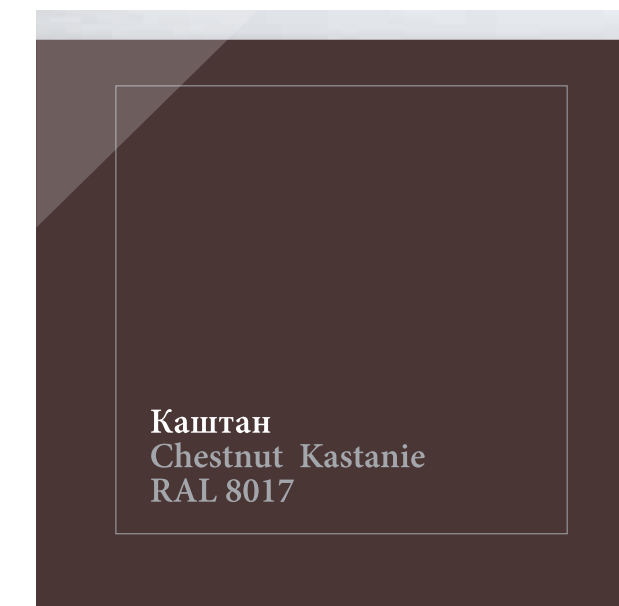
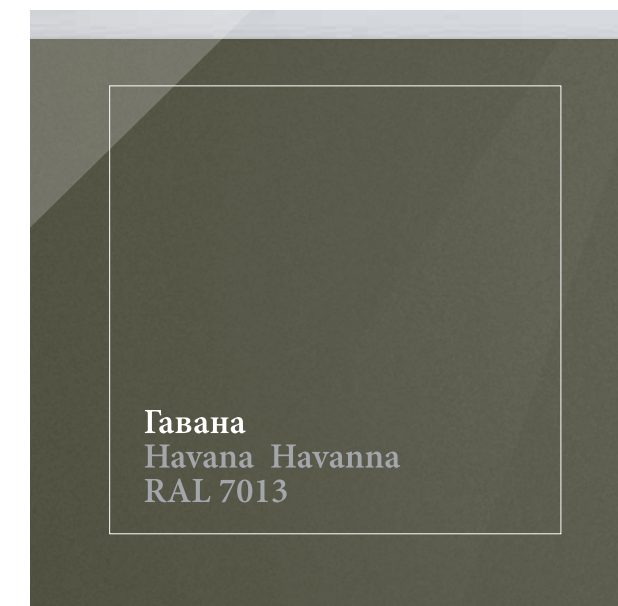
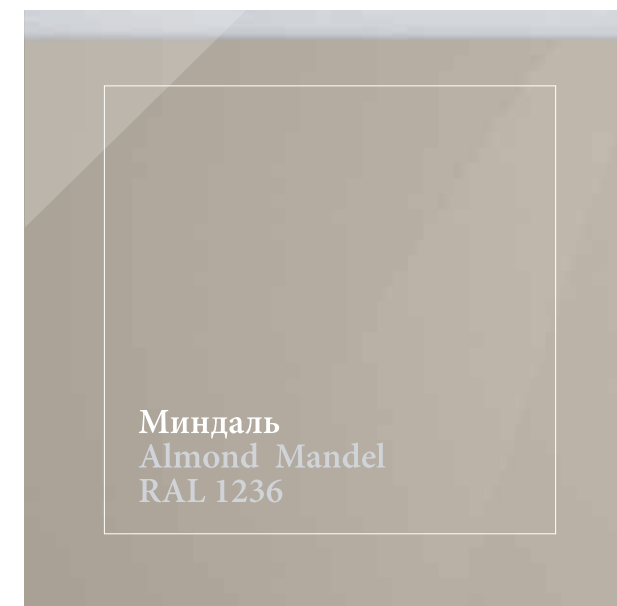
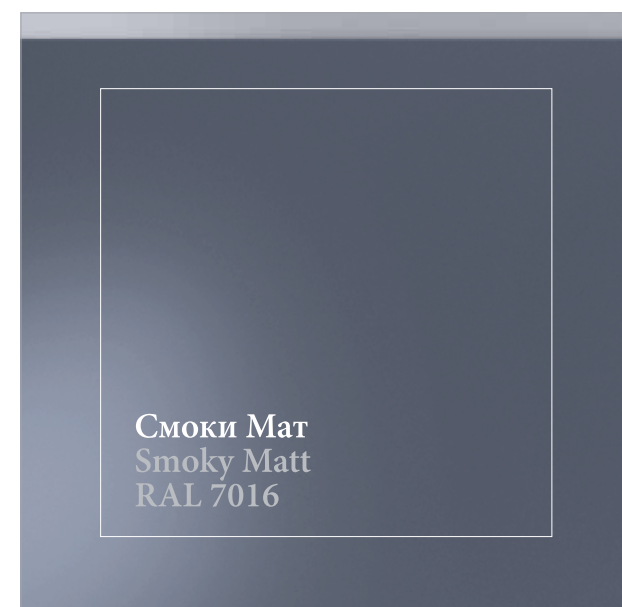
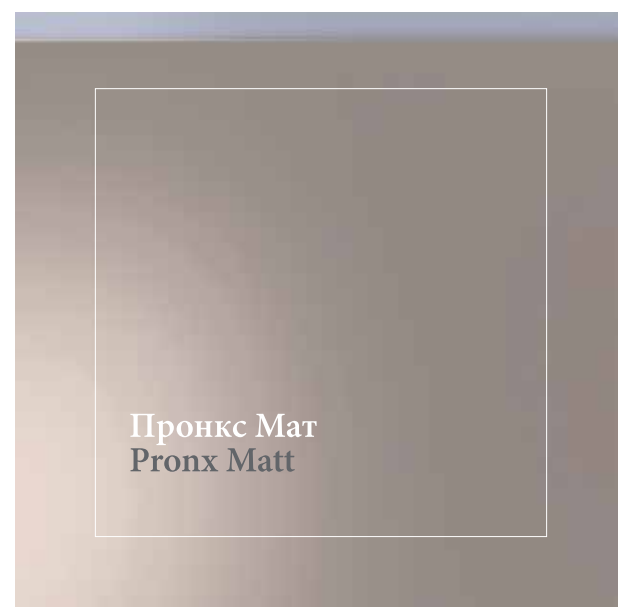
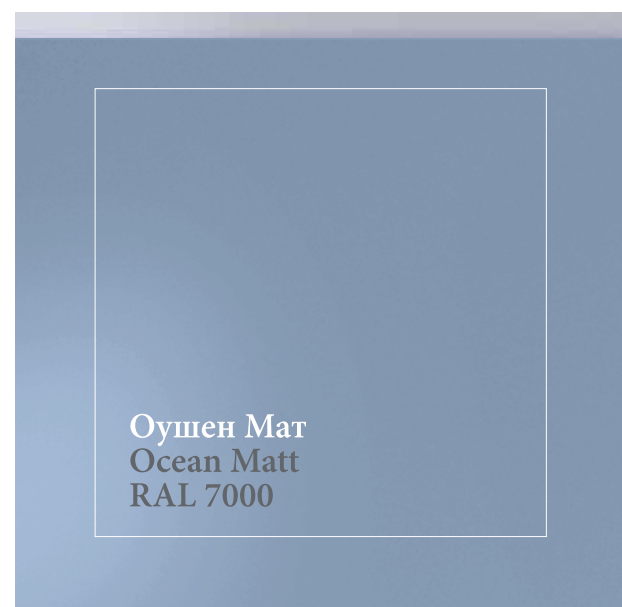

ДЕКОРАТИВНЫЕ ПАНЕЛИ МДФ

DECORATIVE MDF PANELS MDF-DEKORPLATTEN

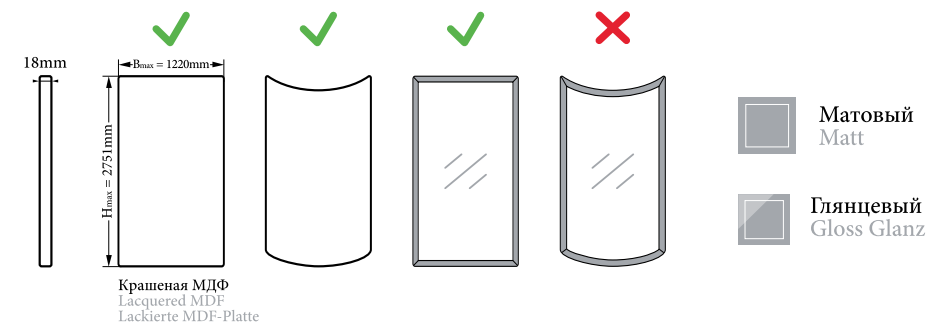

Кромка ABS в цвет
Декор обратной стороны фасада соответствует декору его лицевой стороны, однако покрытие обратной стороны лаком не предусмотрено
Обратная сторона гнутого глухого фасада белая

ABS edgeband in matching color
The front and back sides have the same pattern. However, the panel backside is not varnished
The backside of convex curved solid front is white

ABS-Kante in passender Farbe
Die Vorder- und Rückseite haben das gleiche Dekor. Die Rückseite wird aber nicht lackiert
Die Rückseite gebogener Vollfront wird weiß

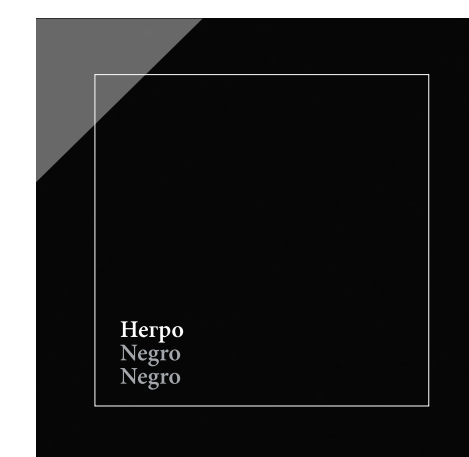
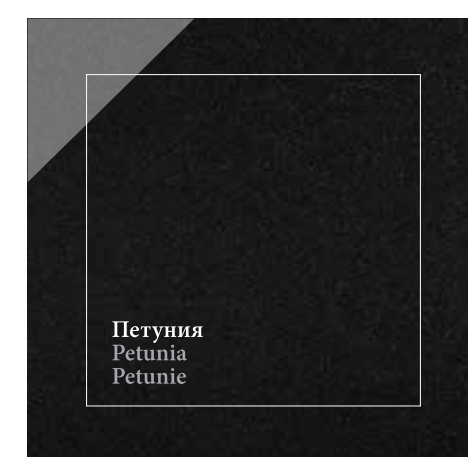
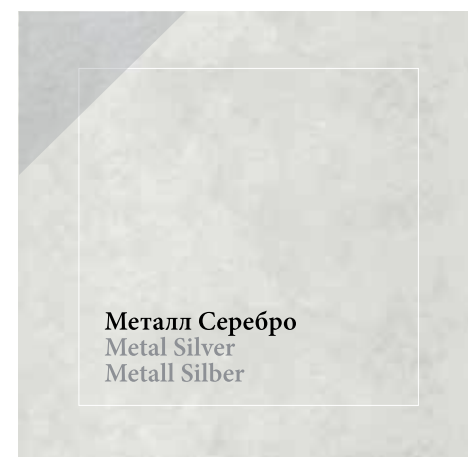
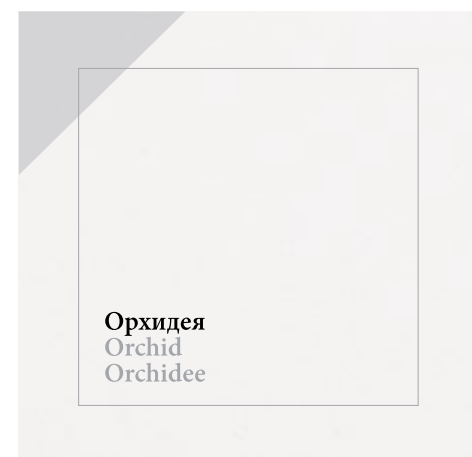
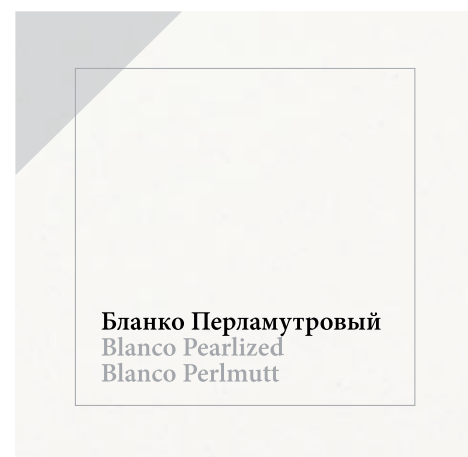
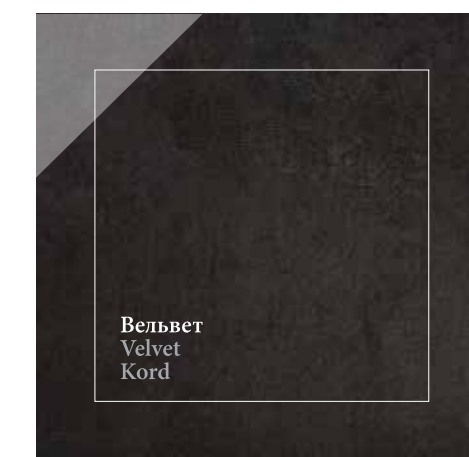
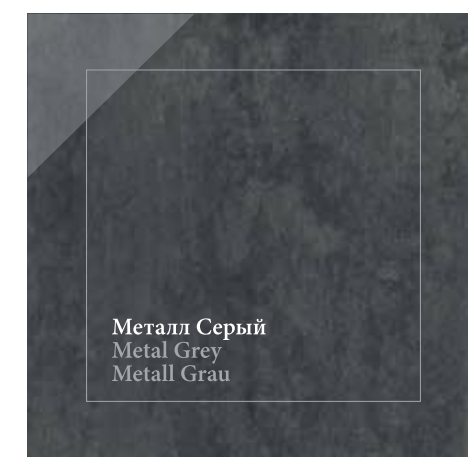
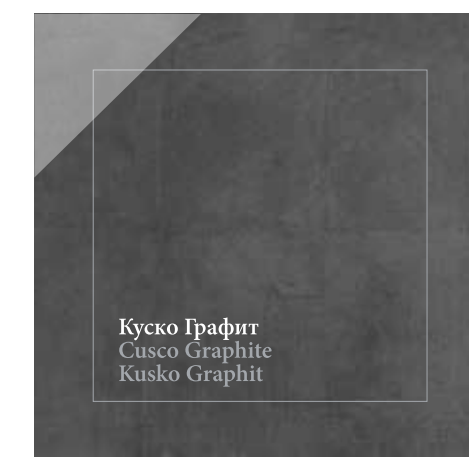
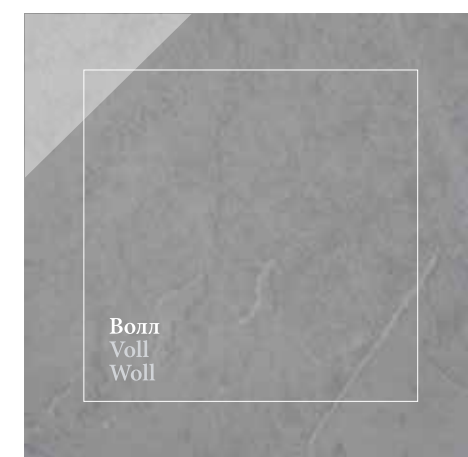
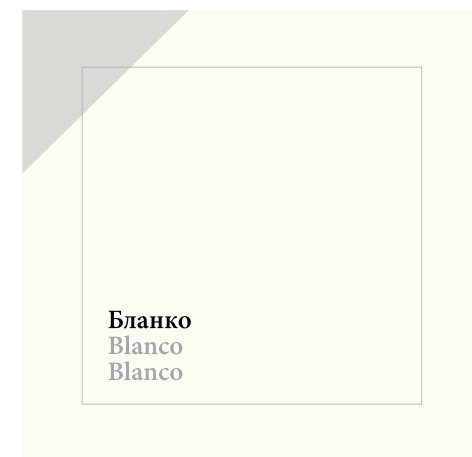
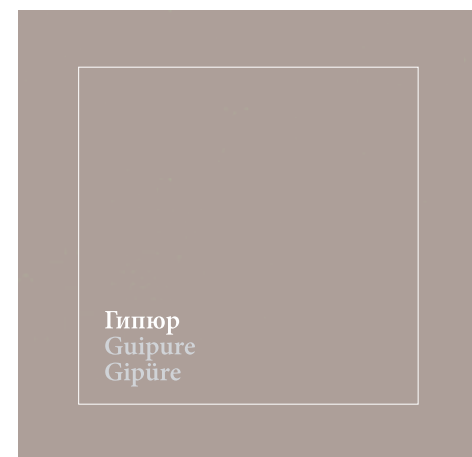
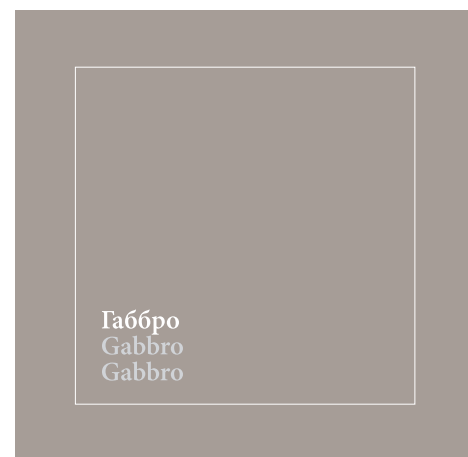
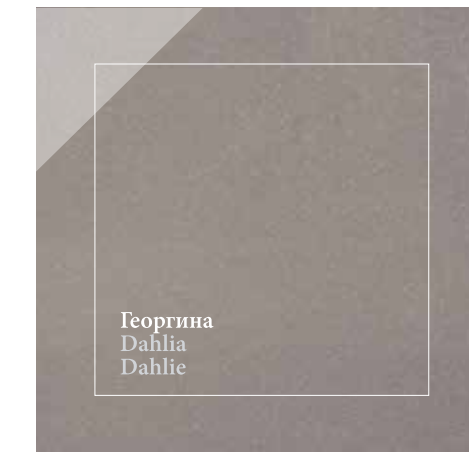
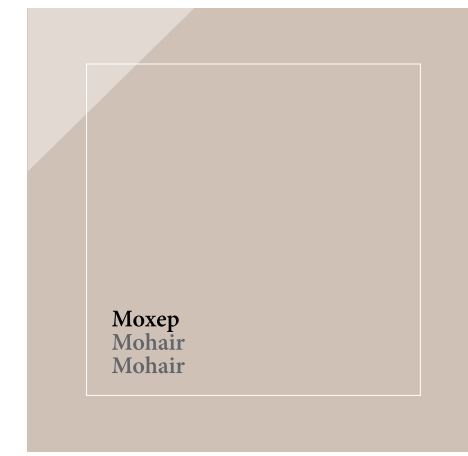
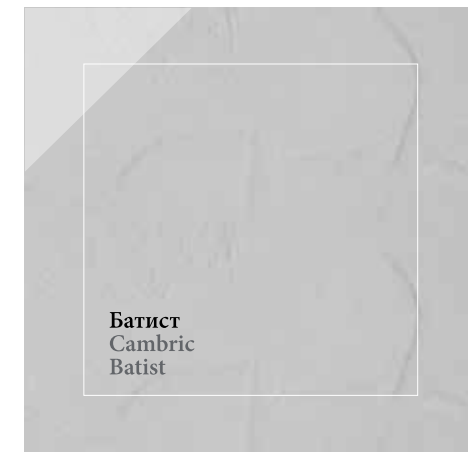
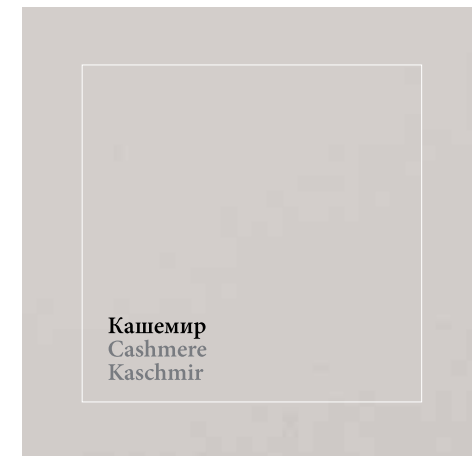
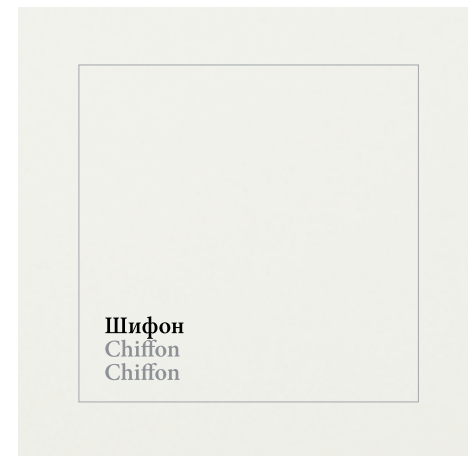
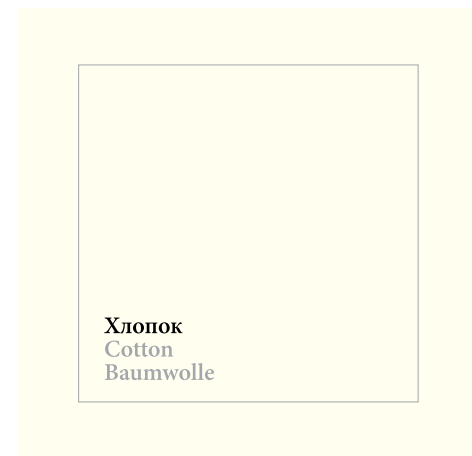
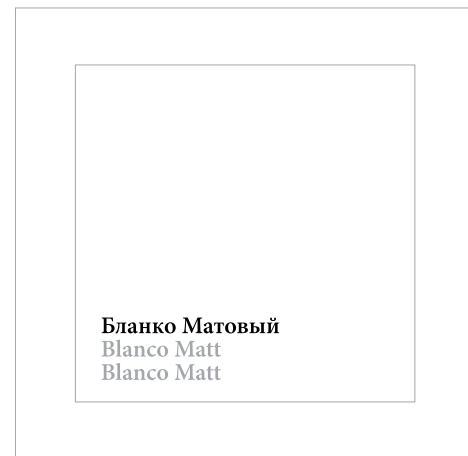

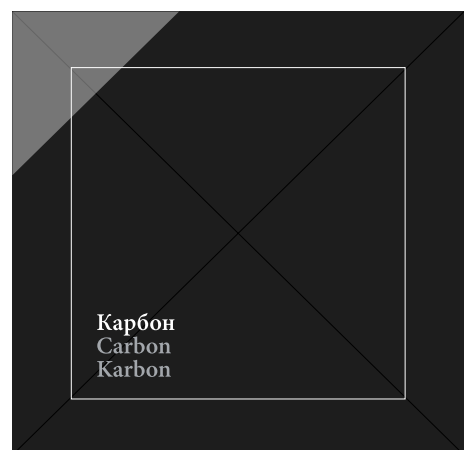
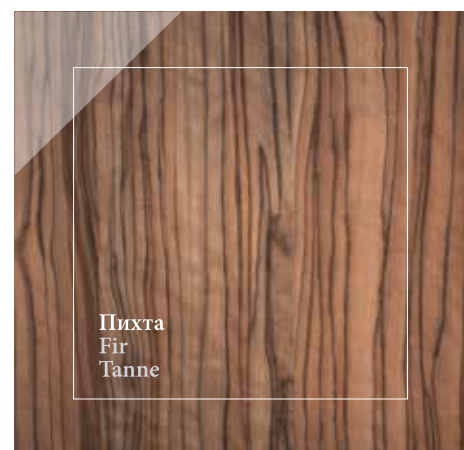
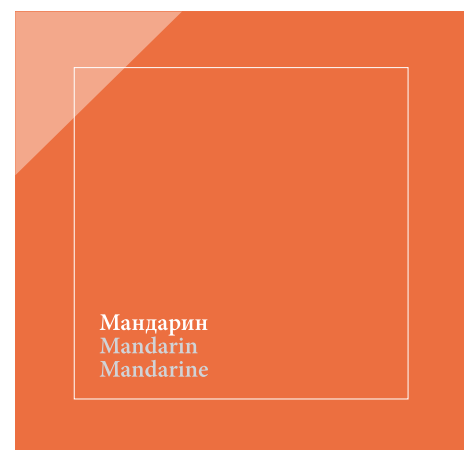
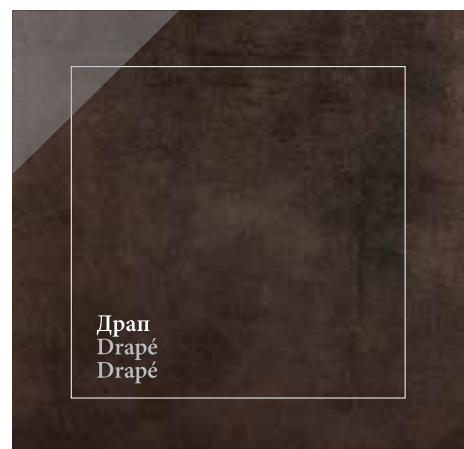
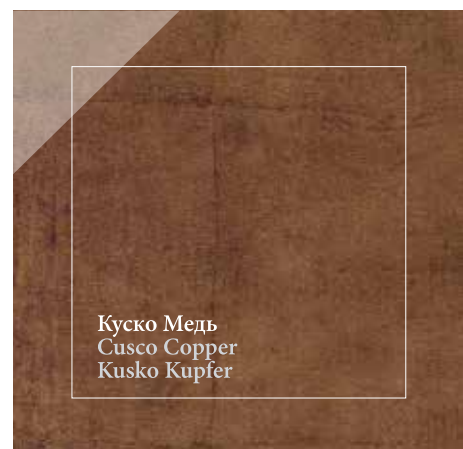
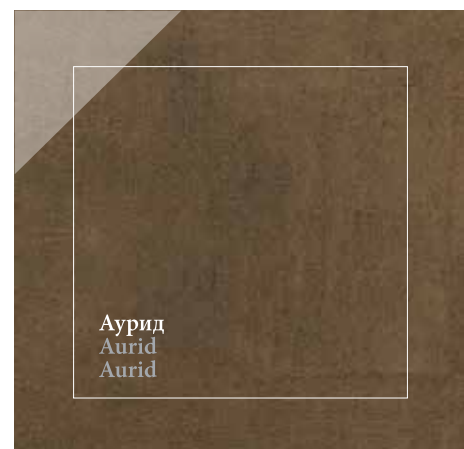
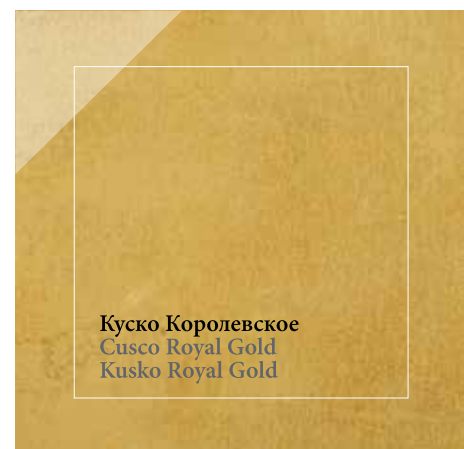
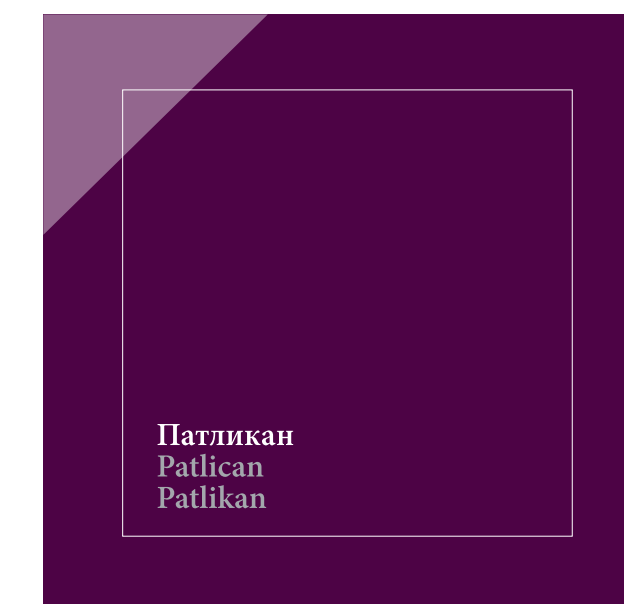
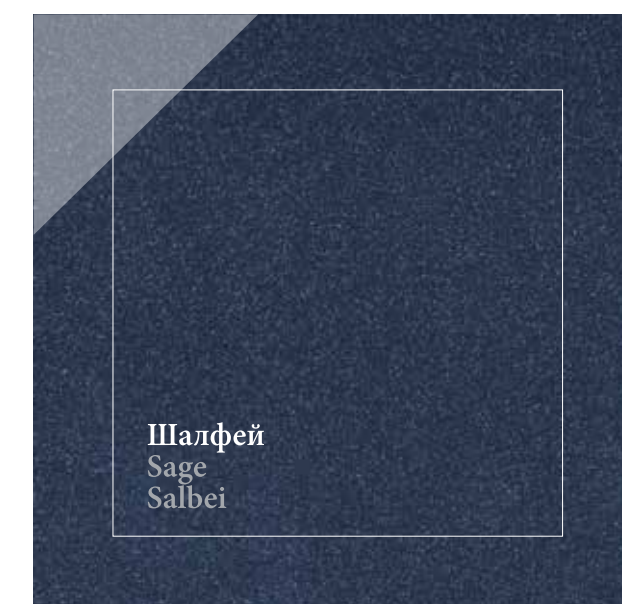
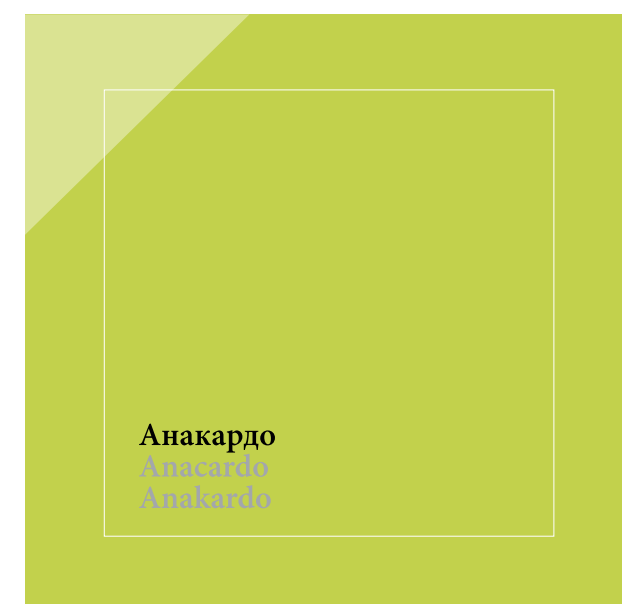
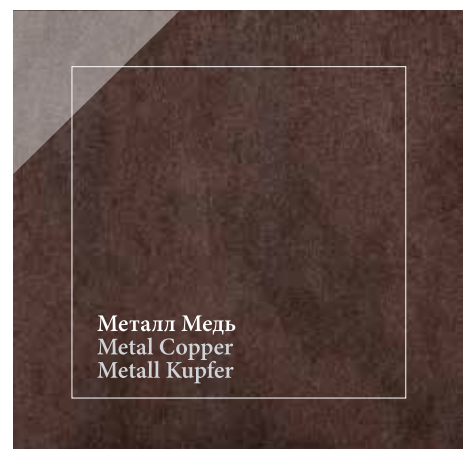
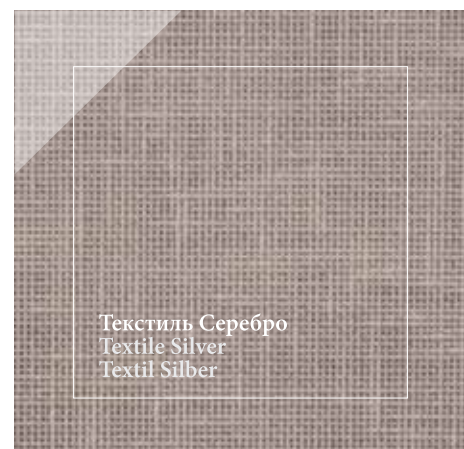
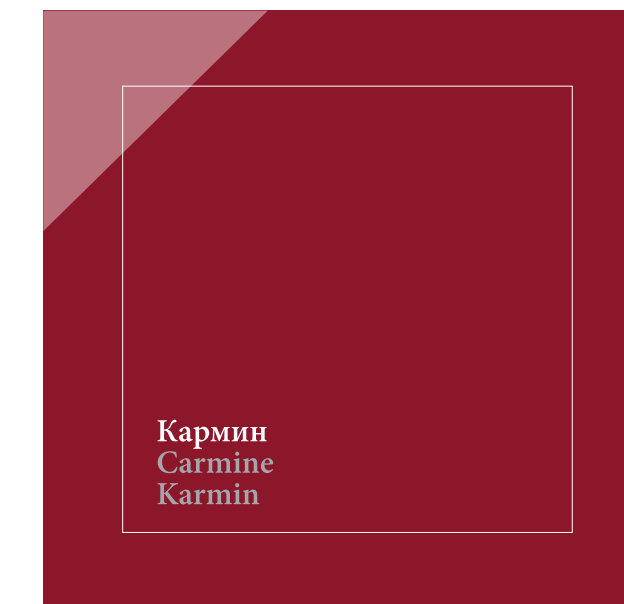
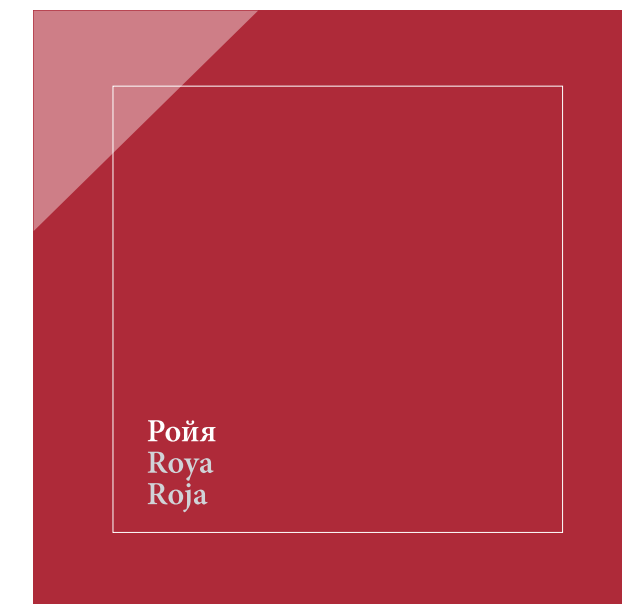
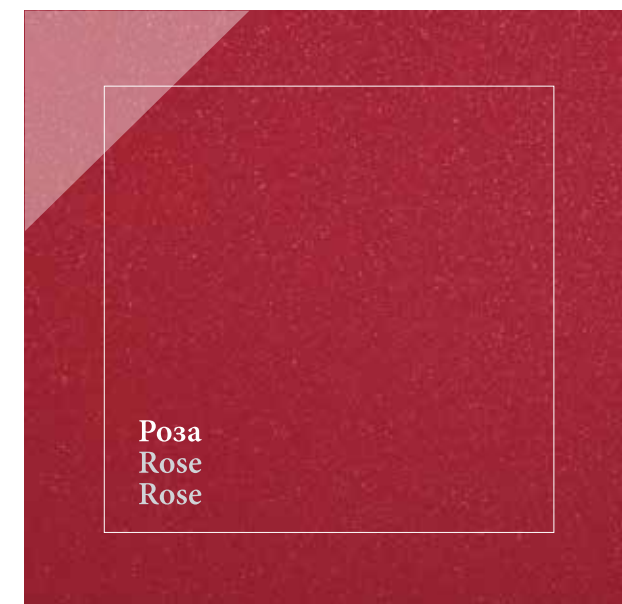
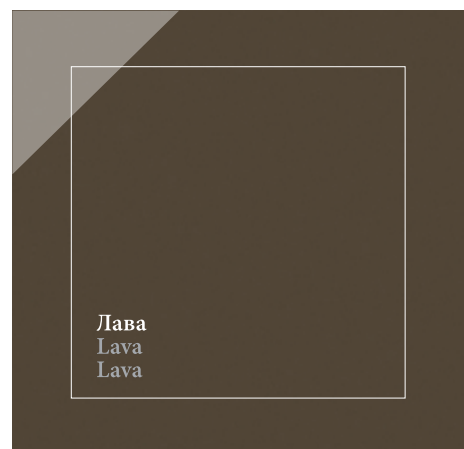
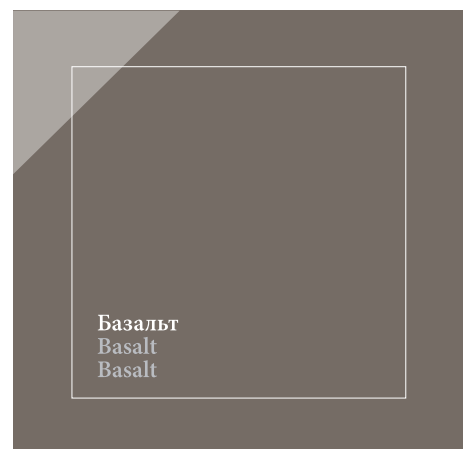
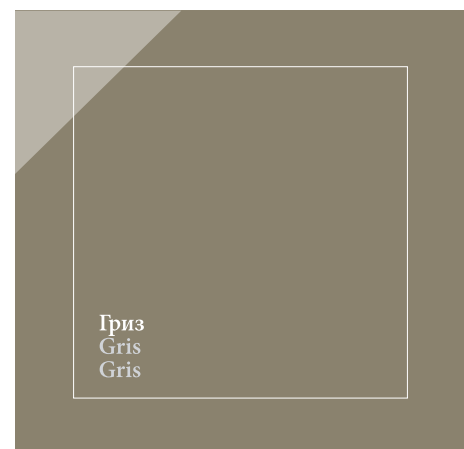
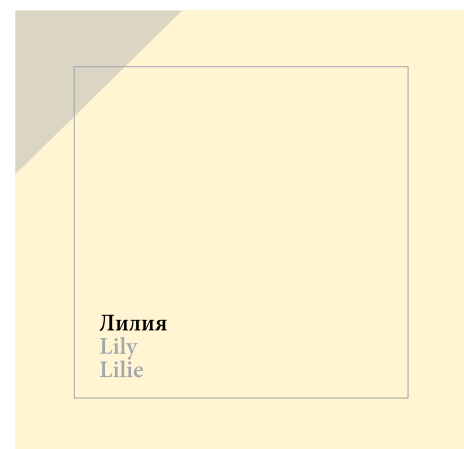

ПЛАСТИК HPL

HPL

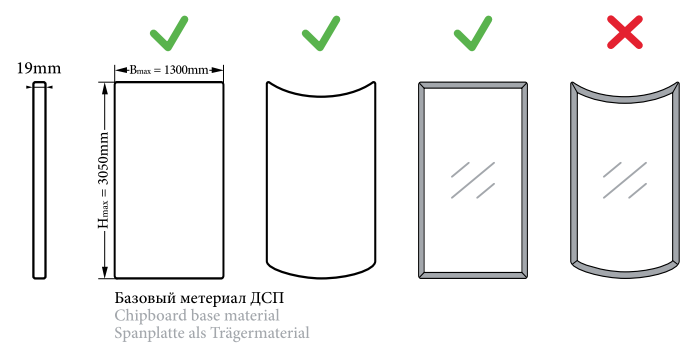

- ABS** Кромка ABS в цвет
ABS edgeband in matching color
ABS-Kante in passender Farbe
- Структура
Texture
Struktur
- Матовый
Matt
- Глянцевый
Gloss
Glanz

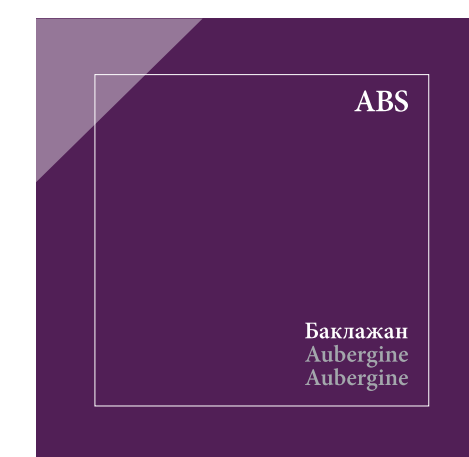
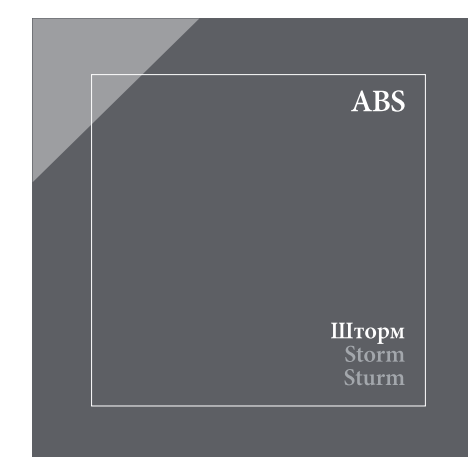
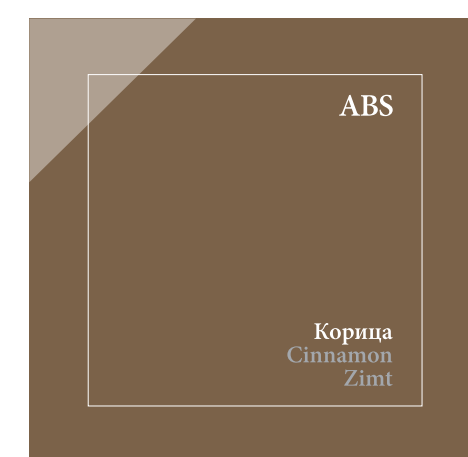
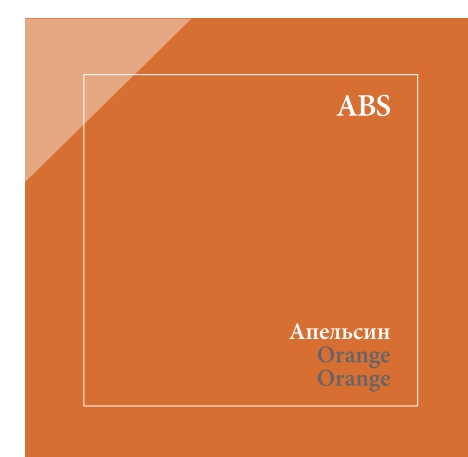
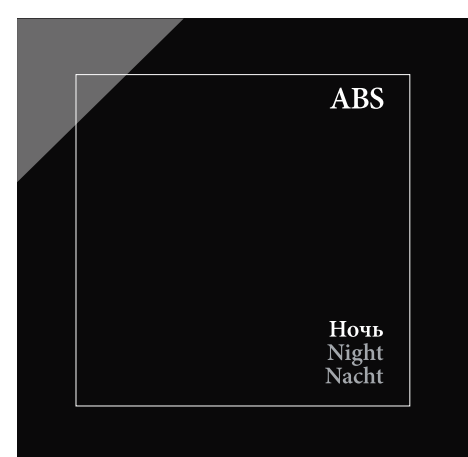
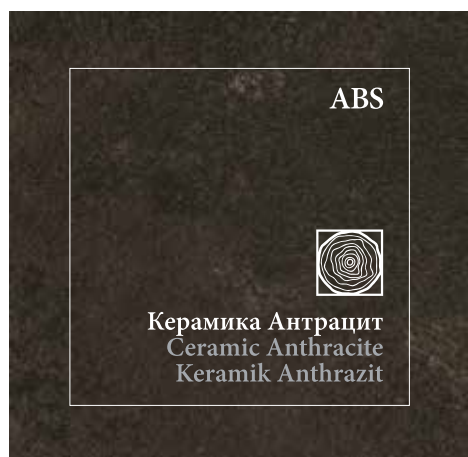
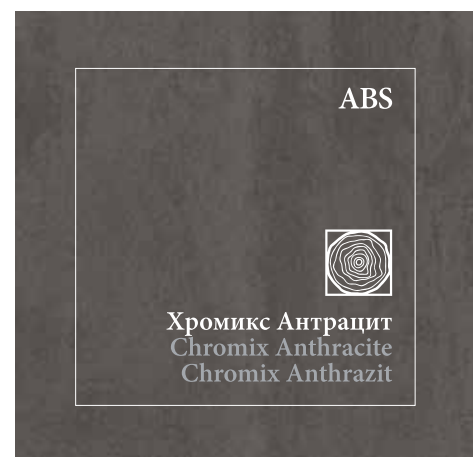
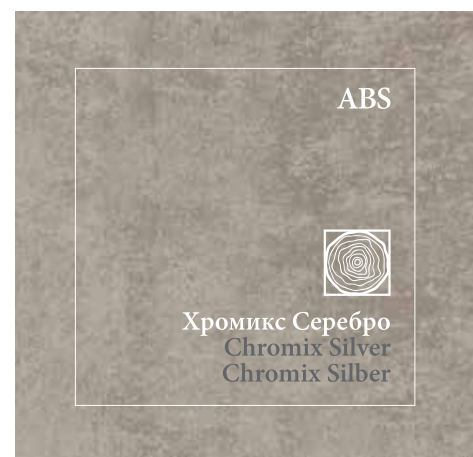
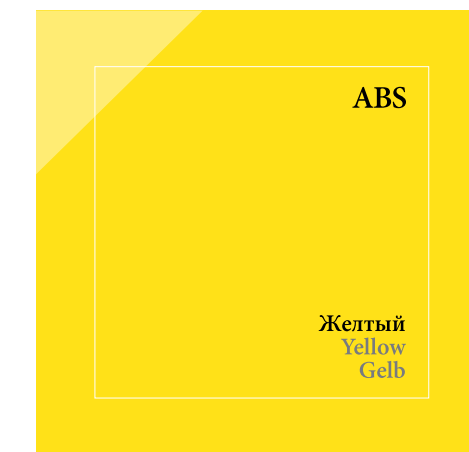
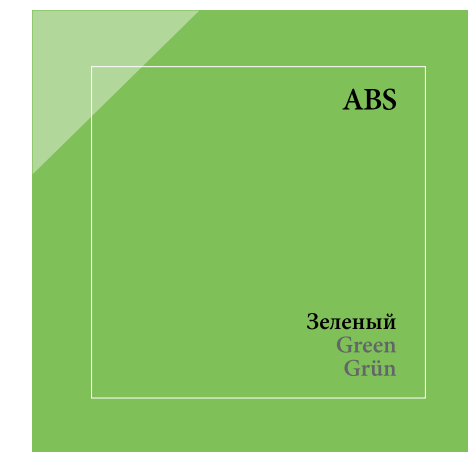
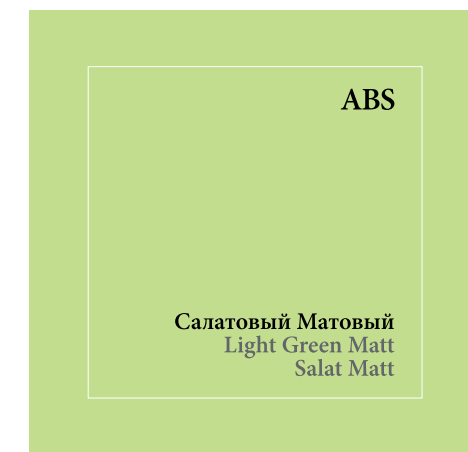
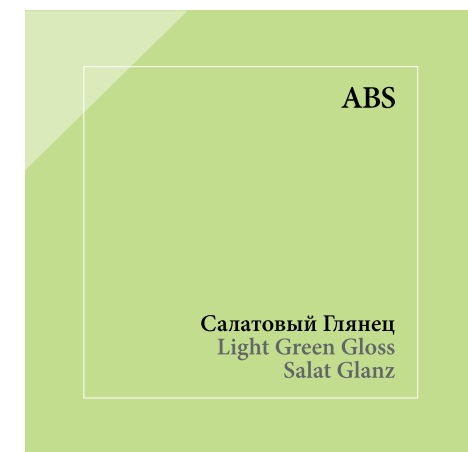
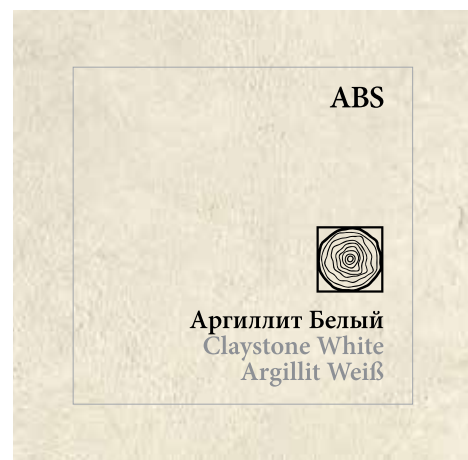
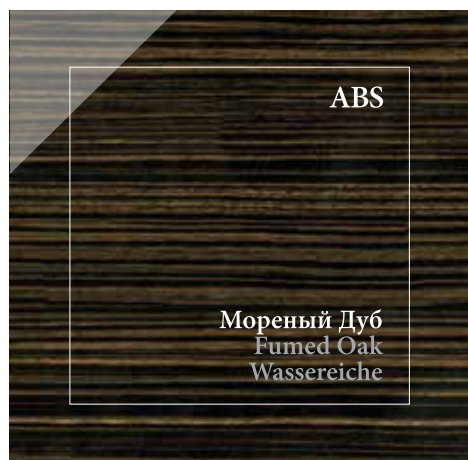
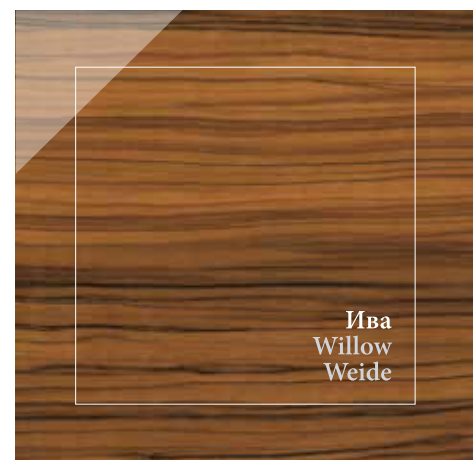
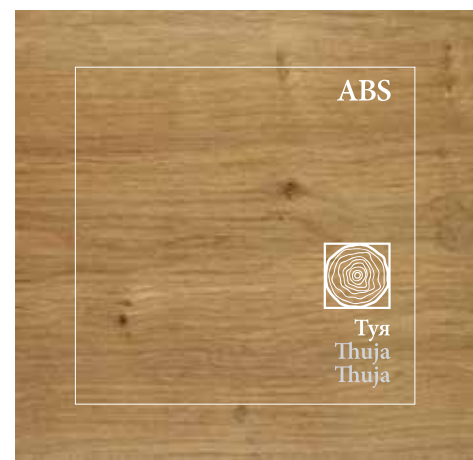
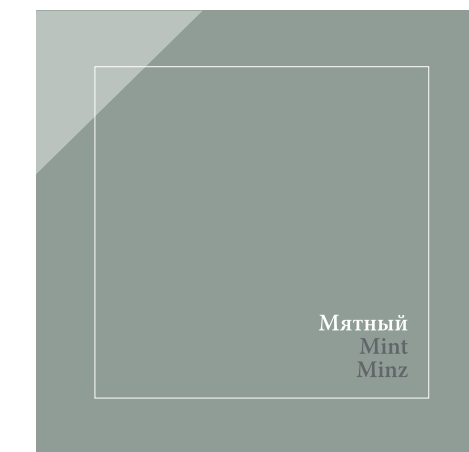
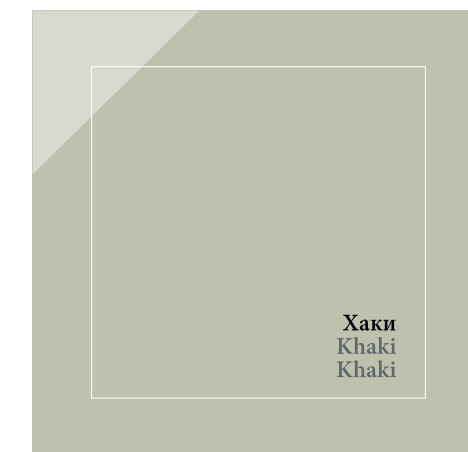
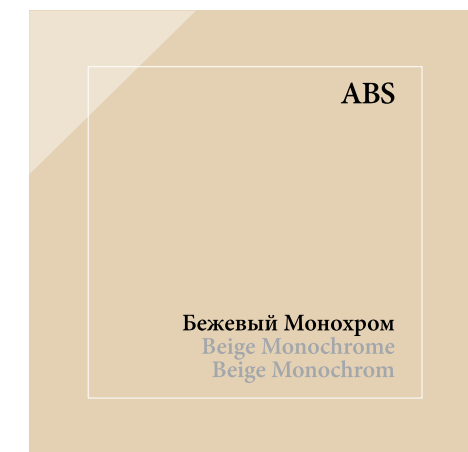
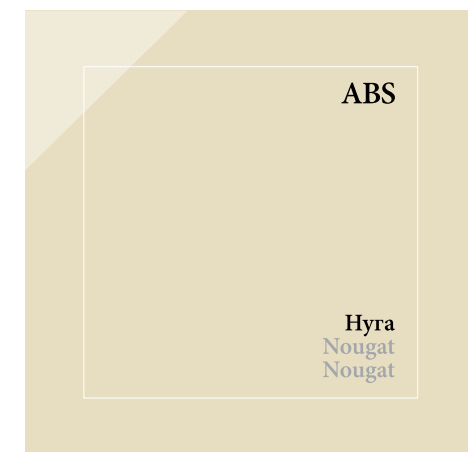
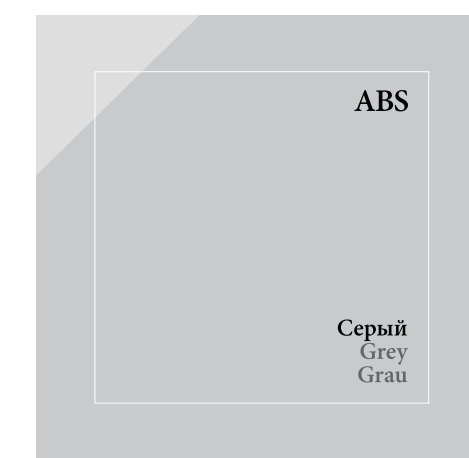
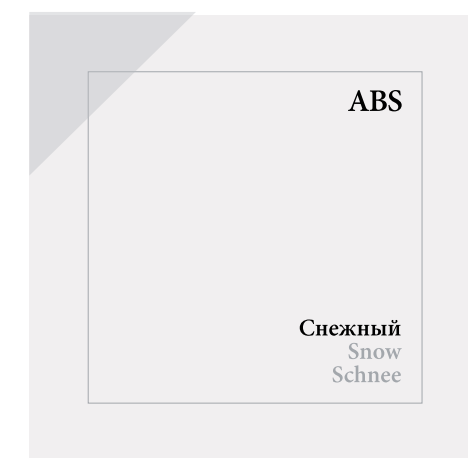
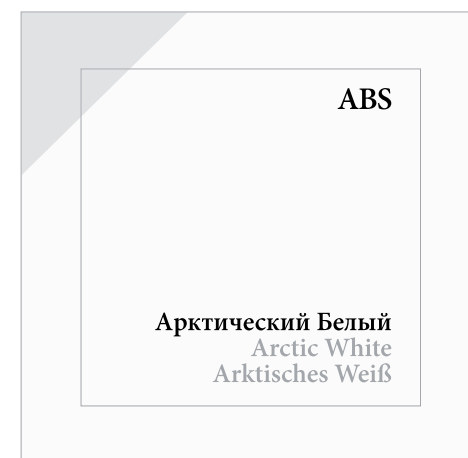
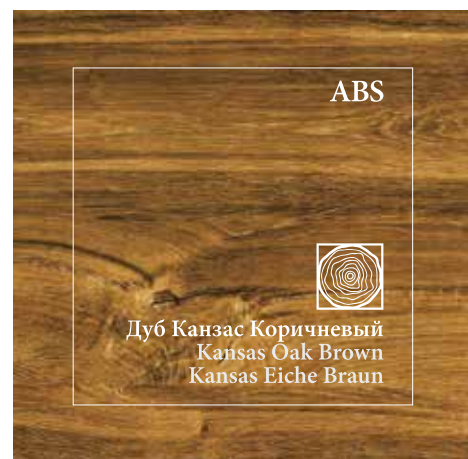
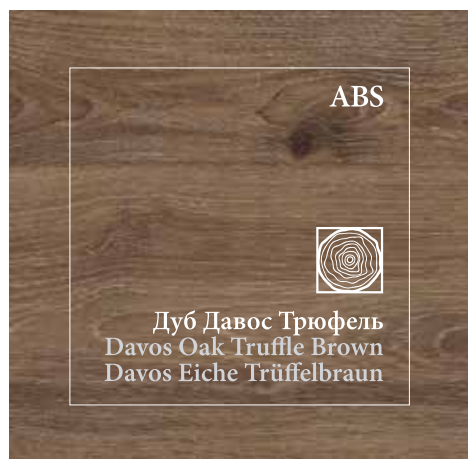
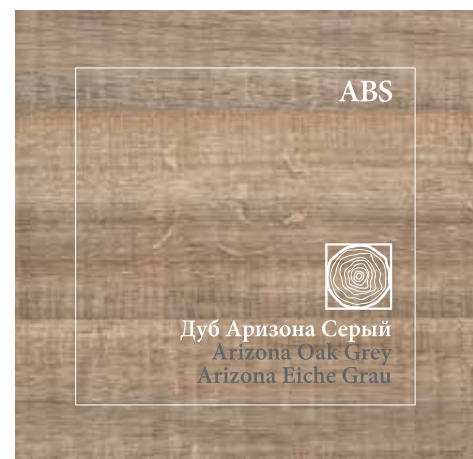

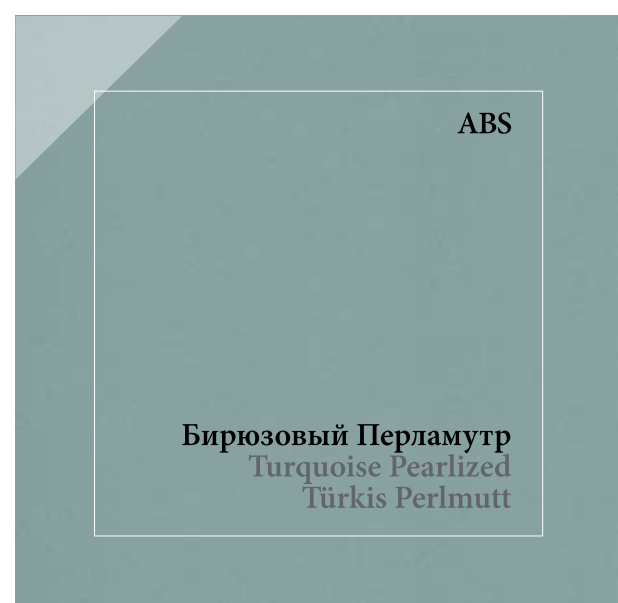
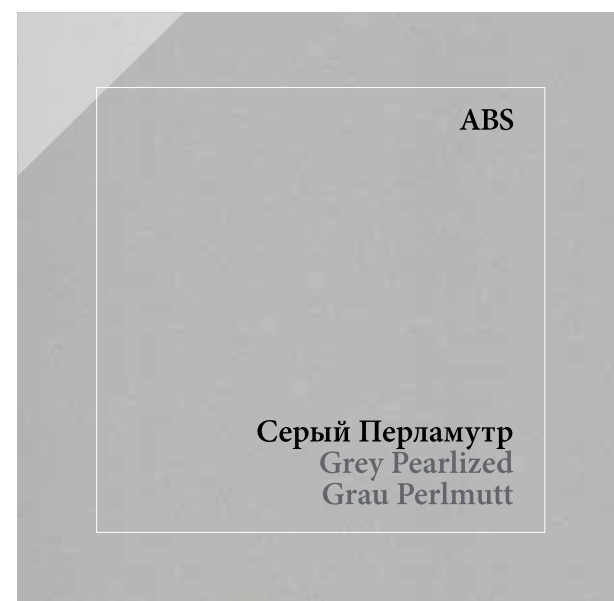
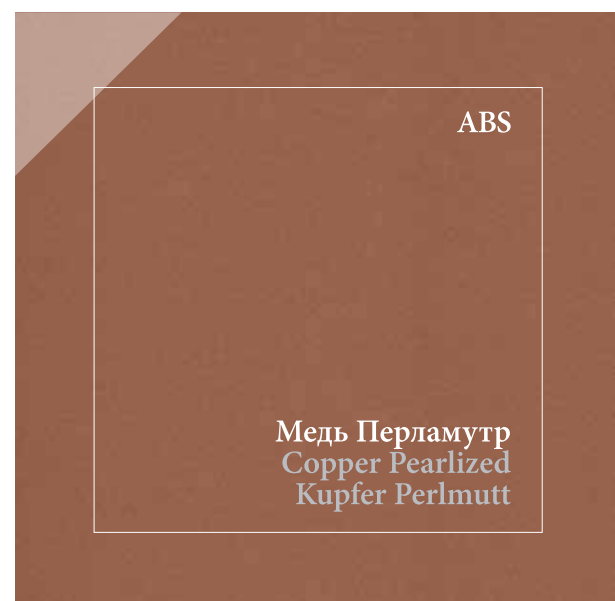
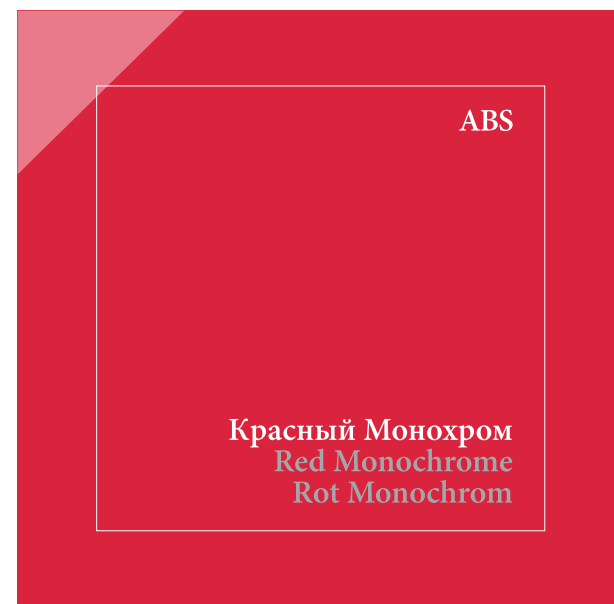
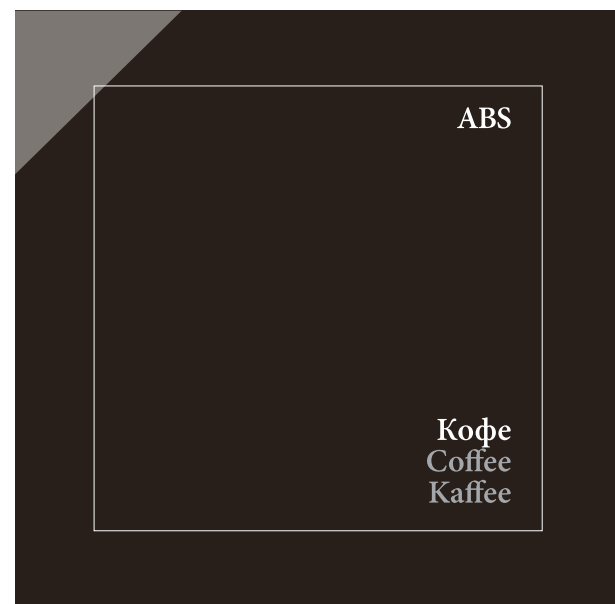
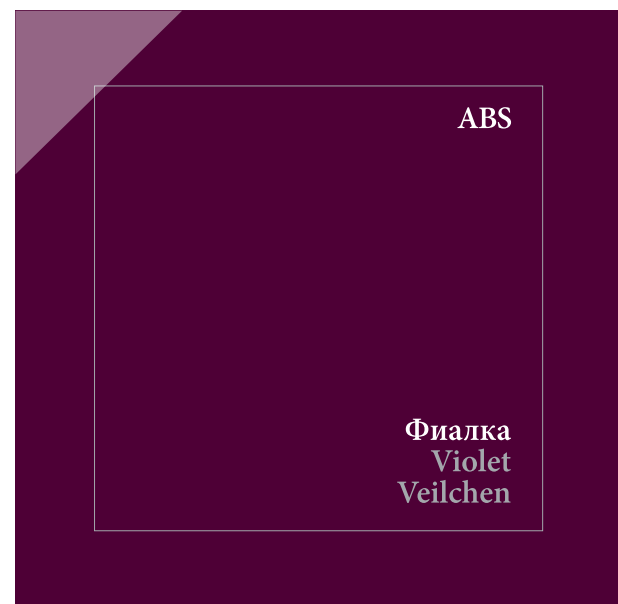

КРАШЕНАЯ ПЛИТА МДФ С ЭФФЕКТОМ «БЕТОН»

LACQUERED MDF IN CONCRETE LOOK
LACKIERTE MDF-PLATTE IN BETONOPTIK

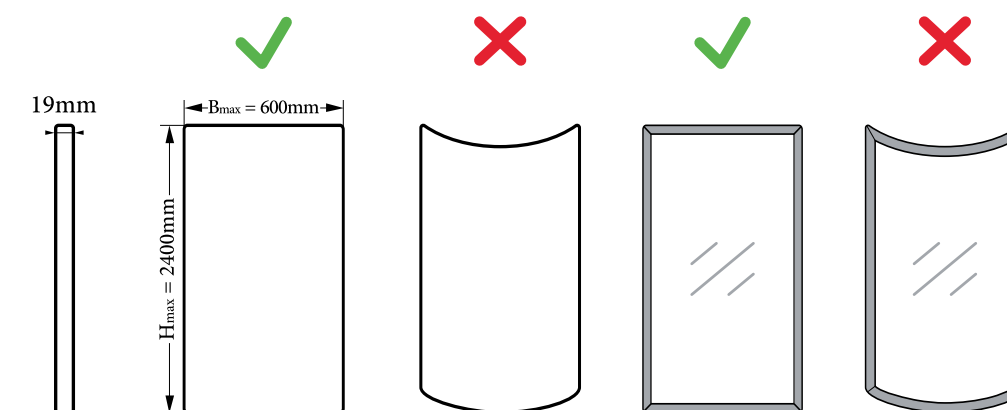

Доступна двусторонняя окраска (при этом тыльная сторона фасада будет иметь матовую монохромную поверхность).

Double-sided lacquering is available on request (in that case the backside of the front will have matt monochrome finish).

Beidseitiges Lackieren ist auf Wunsch möglich (in diesem Fall wird die Rückseite der Front matt und monochrom).

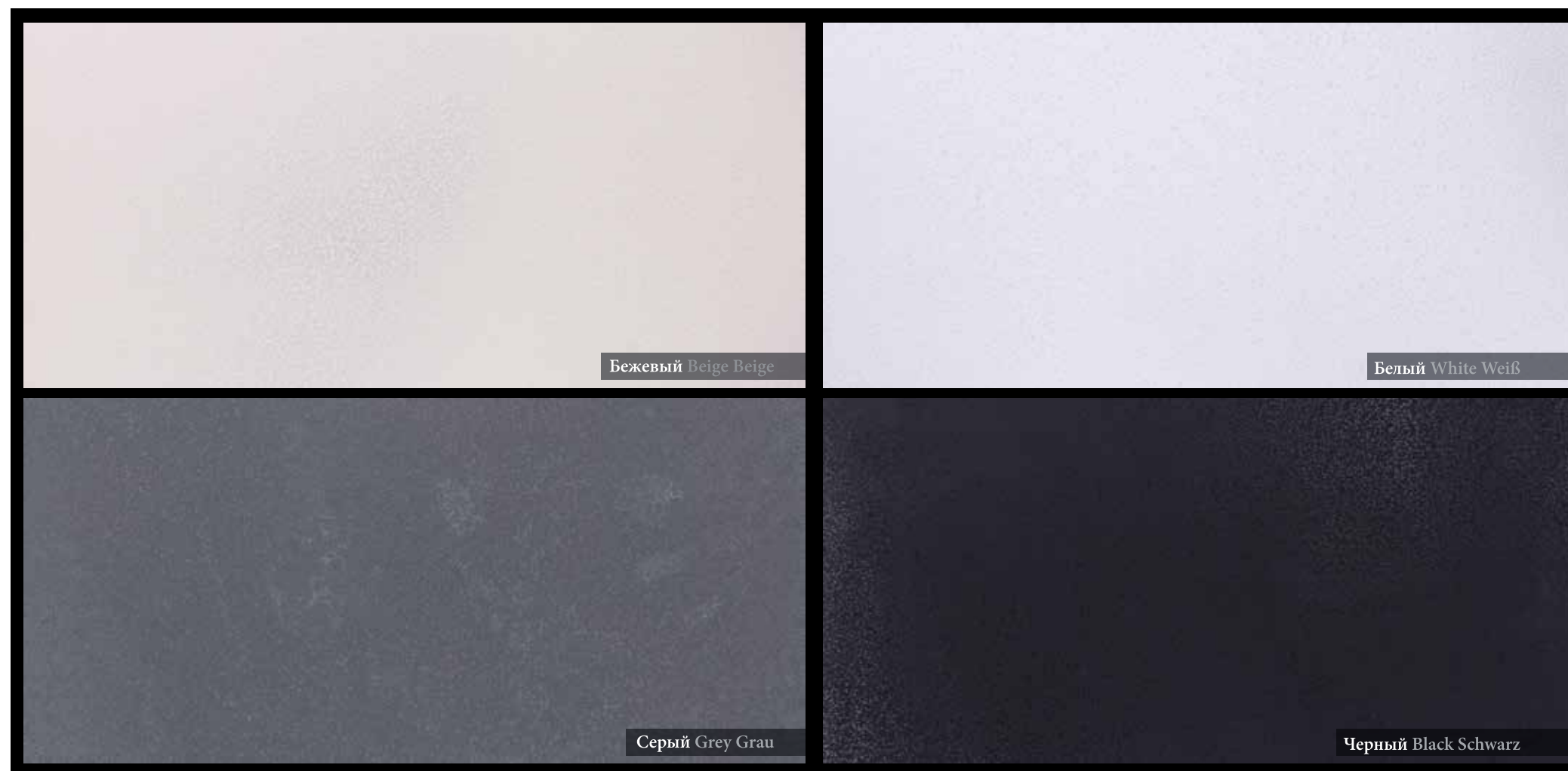

ДЕКОРАТИВНЫЕ КРОМКИ

DECORATIVE EDGE BANDS
DEKORKANTEN



ABS Алюминий
ABS Aluminum
ABS Aluminium



3D Серебро
3D Silver
3D Silber



3D Бронза
3D Bronze
3D Bronze

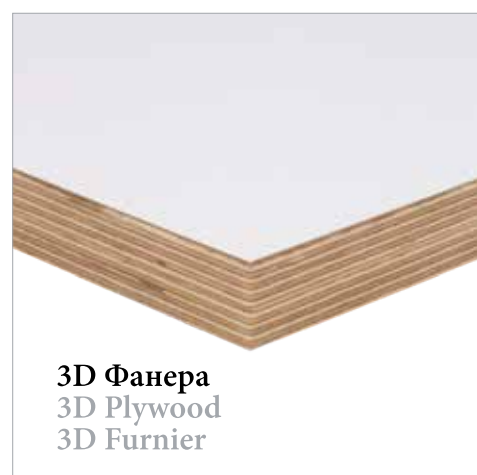

3D Фанера
3D Plywood
3D Furnier



3D Duo Черная
3D-Duo Black
3D-Duo Schwarz



3D Duo Белая
3D-Duo White
3D-Duo Weiß



3D Duo Серая
3D-Duo Grey
3D-Duo Grau



3D Duo Олива
3D-Duo Olive
3D-Duo Olive



3D Duo Слива
3D-Duo Plum
3D-Duo Pflaume

Для фасадов из пластика HPL, акрила
For the fronts of HPL, acrylic
Für die Fronten aus HPL, Acryl

Стекло матовое Сноу
Matt glass Snow Mattglas Snow



3D Белая Матовая
3D White Matt
3D Weiß Matt

Стекло матовое Смоки
Matt glass Smoky Mattglas Smoky



3D Черная Матовая
3D Black Matt
3D Schwarz Matt

Стекло матовое Пронкс
Matt glass Pronx Mattglas Pronx



3D Золото Матовая
3D Gold Matt
3D Gold Matt

Стекло матовое Оушен
Matt glass Ocean Mattglas Ocean



3D Серебро Матовая
3D Silver Matt
3D Silber Matt

Для фасадов из матового стекла (рекомендуемые комбинации)
For the fronts of matt glass (recommended combinations)
Für die Fronten aus Mattglas (empfohlene Kombinationen)

ФАСАДЫ ИЗ НАТУРАЛЬНОГО ДЕРЕВА

FRONTS OF NATURAL WOOD FRONTEN AUS ECHTHOLZ

ЯСЕНЬ ASH WOOD ESCHKE



T501



T502



T504



T508



T509



T511



T505



T506



T507



T512



T514



T514K

ЯСЕНЬ ASH WOOD ESCHE



T515K



T516



T518



T522K



T524K



T527



T518K



T519



T520



T531



T532



T533



T534



T535K



T536



T537

Материал фасада: рамка – массив ясеня, вставка – МДФ, оклеенная шпоном ясеня (толщина шпона 0,6мм)
 Front material: rails and stiles – solid ash wood, center panel – MDF veneered with ash wood (veneer thickness 0,6mm)
 Frontmaterial: Rahmen – Massivholz Esche, Füllung – mit Eschenholz furnierte MDF-Platte (Furnierstärke 0,6mm)

Цвета для фасадов из натурального ясеня Colors for fronts of natural ash wood Farben für Fronten aus Eschenholz

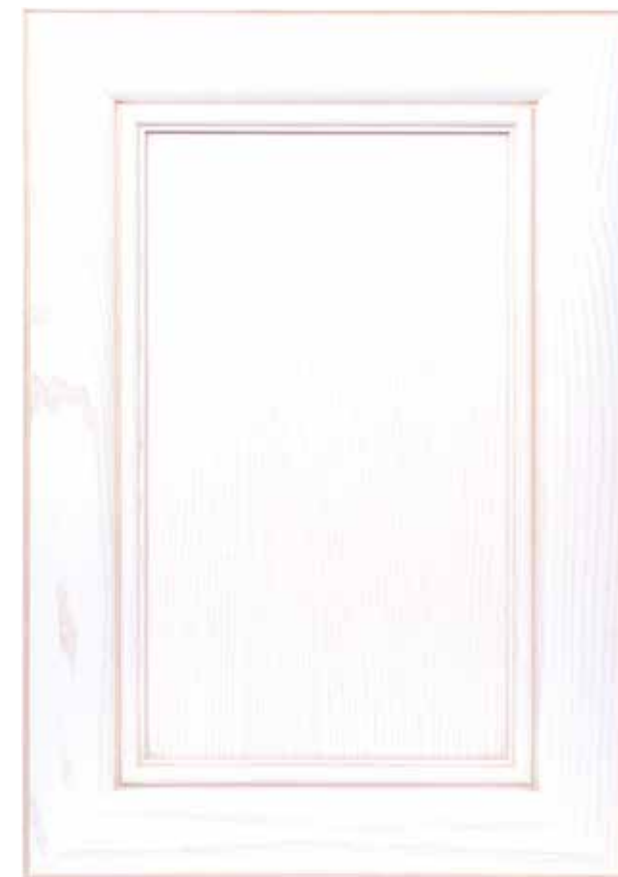

101
бежевая патина
beige patina beige Patina



102
черная патина
black patina schwarze Patina



106
черная патина
black patina schwarze Patina



109
черная патина
black patina schwarze Patina

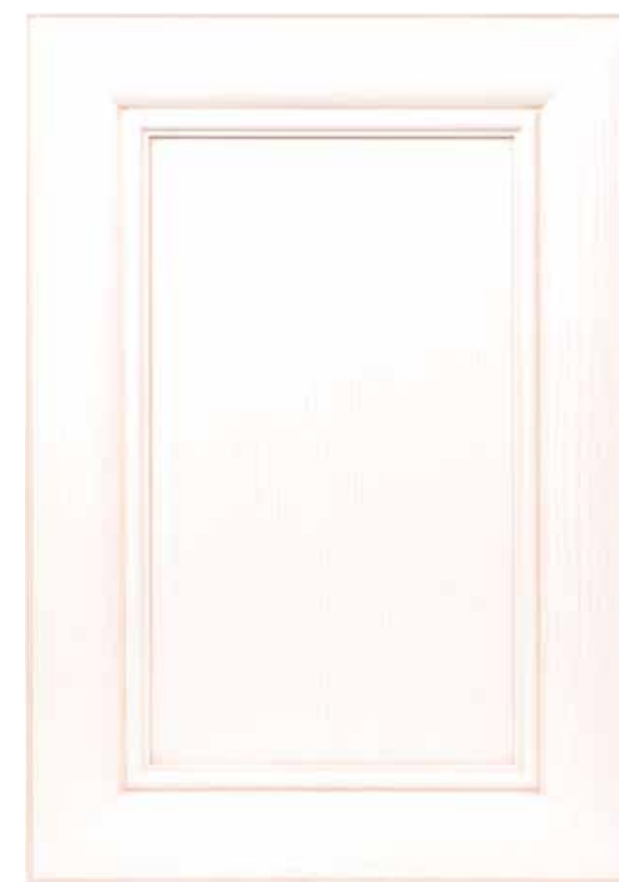

110
бежевая патина
beige patina beige Patina



110
патина Шампань
Patina Champagne

Цвета для фасадов из натурального ясеня Colors for fronts of natural ash wood Farben für Fronten aus Eschenholz



111
черная патина
black patina schwarze Patina



112
рыжая патина
ginger patina rötliche Patina



112
патина X109
patina X109 Patina X109

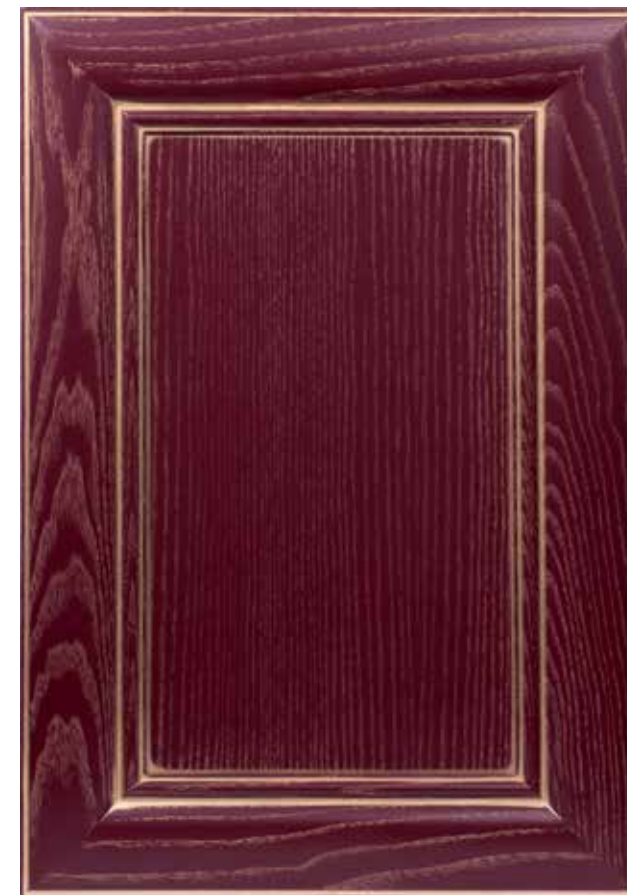

116
золотая патина
gold patina goldene Patina



117
бежевая патина
beige patina beige Patina

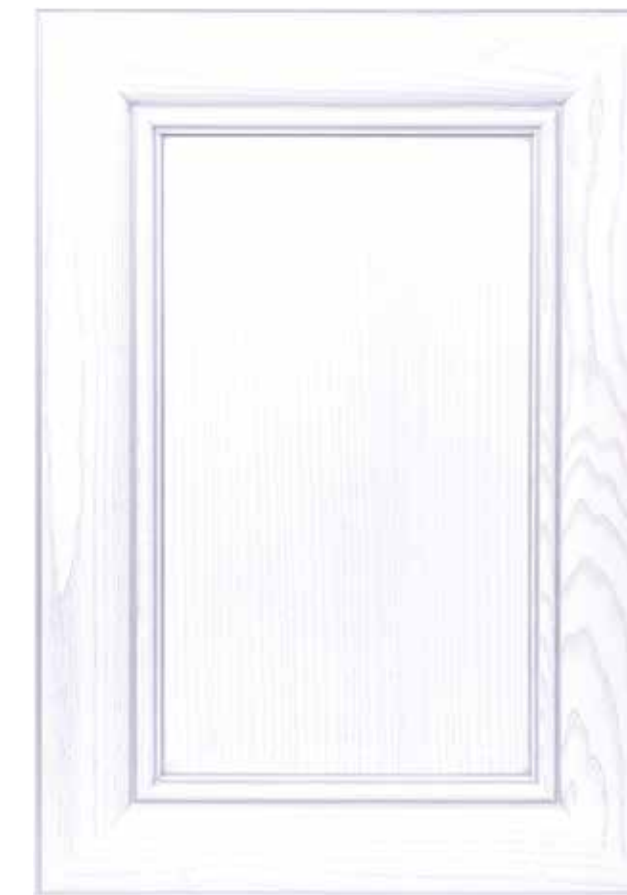

118
патина серебро
silver patina silberne Patina



113
черная патина
black patina schwarze Patina



114
патина серебро
silver patina silberne Patina



115
золотая патина
gold patina goldene Patina



120



121

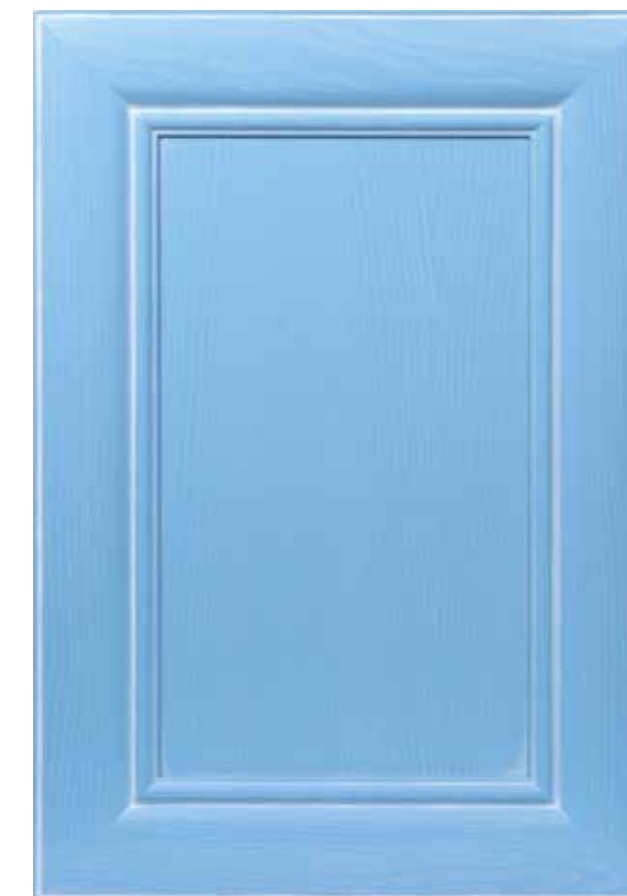

122
белая патина
white patina weiße Patina

Цвета для фасадов из натурального ясеня Colors for fronts of natural ash wood Farben für Fronten aus Eschenholz



123
черная патина
black patina schwarze Patina



124



125



129
патина серебро
silver patina silberne Patina



130
черная патина
black patina schwarze Patina



131
патина шоколад
chocolate patina schokoladenbraune Patina

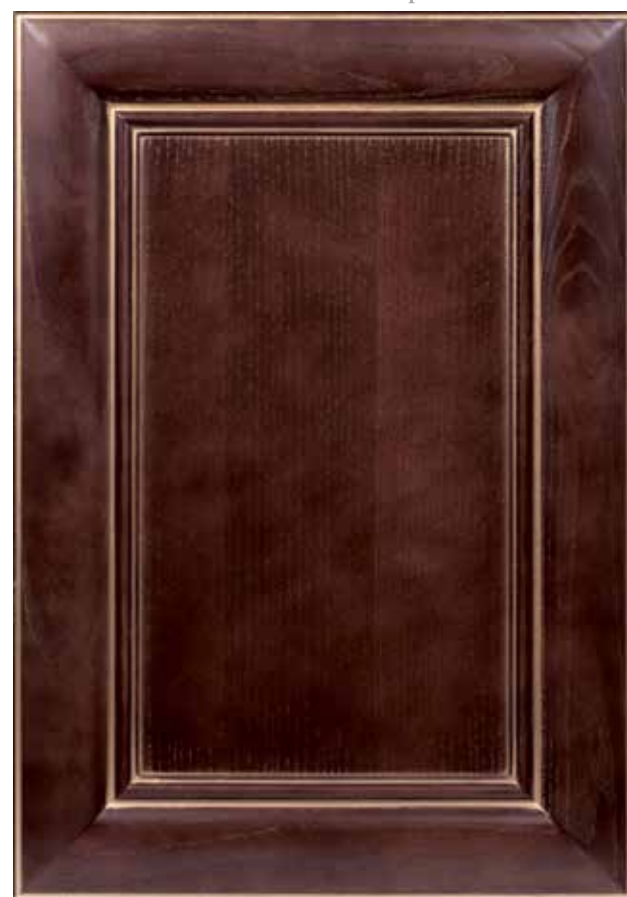

126
золотая патина
gold patina goldene Patina

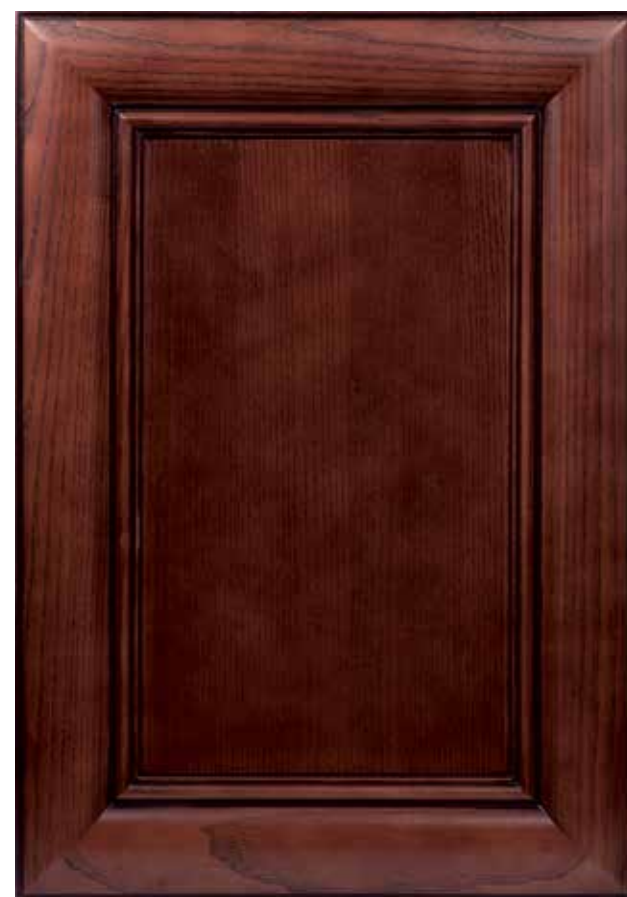

127
черная патина
black patina schwarze Patina



128
черная патина
black patina schwarze Patina



132
патина шоколад
chocolate patina schokoladenbraune Patina

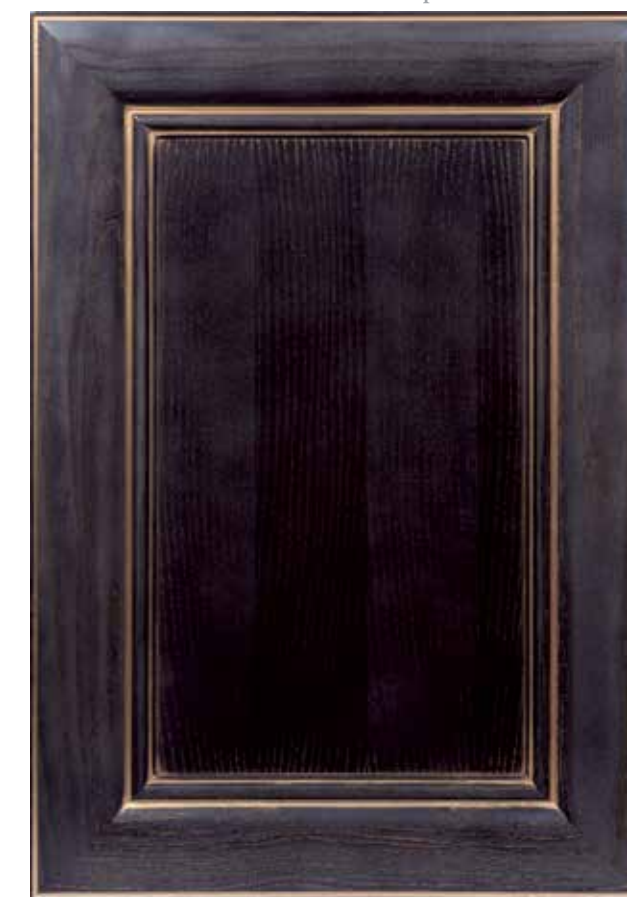

133
золотая патина
gold patina goldene Patina



134
черная патина
black patina schwarze Patina

Цвета для фасадов из натурального ясеня Colors for fronts of natural ash wood Farben für Fronten aus Eschenholz



135 (F167)
патина графит
patina graphite Patina Graphit



136 (S052) патина X109
136 (S052) patina X109
136 (S052) Patina X109



137 (N031) золотая патина, лак глянец 50
137 (N031) gold patina, glossy varnish 50
137 (N031) goldene Patina, Glanzlack 50



T301



T305



T306



T307



T308



T311

Патина любого из доступных цветов может наноситься по желанию клиента на любой фасад
Фасады из натурального ясеня могут также покрываться воскобейцем или парафиномасяной смесью

Patina in all the available colors can be applied on any front style on request
Fronts of natural ash wood can also be coated with wax stain or finished with oil-wax

Patina in allen verfügbaren Farben kann auf jede dargestellte Front auf Wunsch aufgetragen werden
Fronten aus echtem Eschenholz können mit Wachsbeize oder Öl-Wachs-Finish überzogen werden

Цвета для фасадов из натуральной ольхи Colors for fronts of natural alder wood Farben für Fronten aus Erlenholz



125



126
золотая патина
gold patina goldene Patina

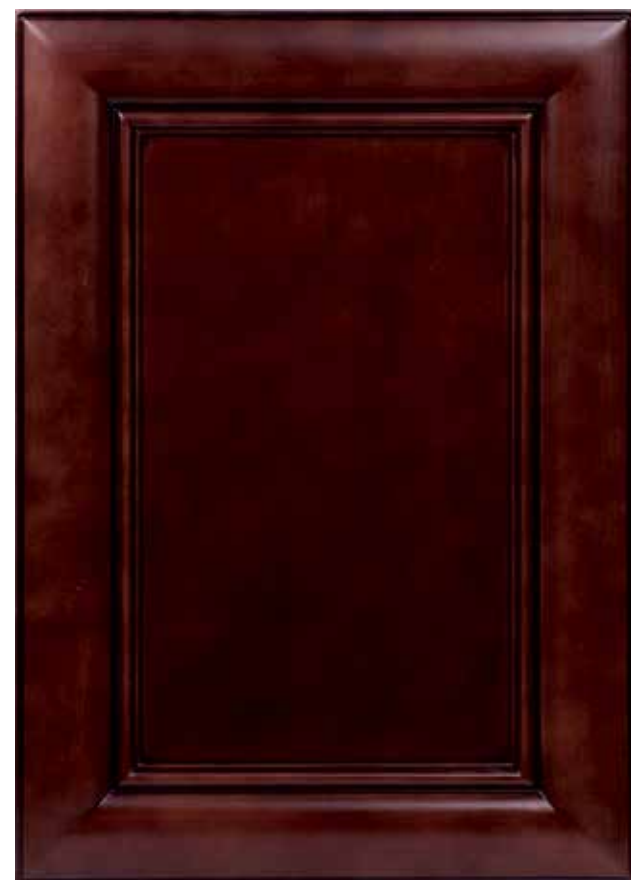

127
черная патина
black patina schwarze Patina

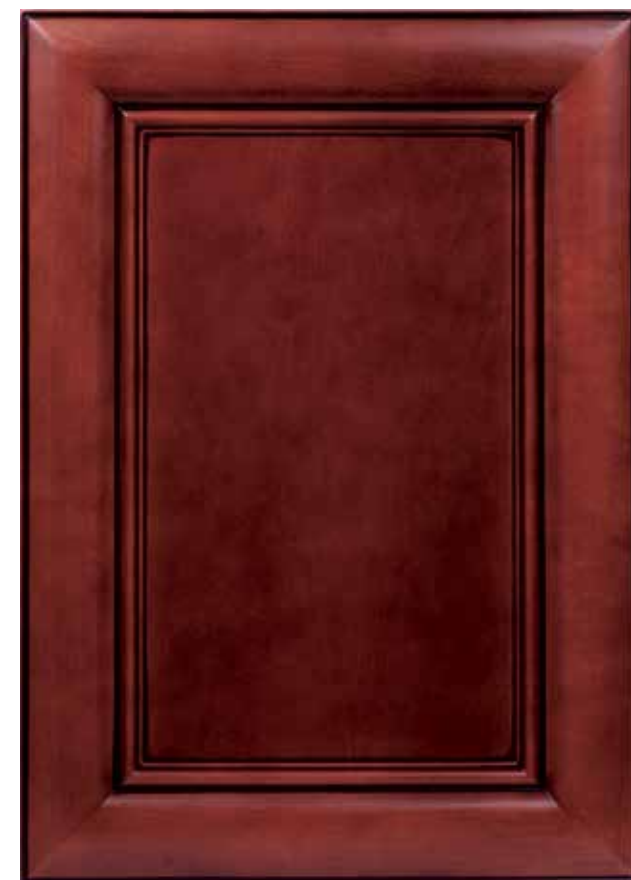

131
патина шоколад
chocolate patina schokoladenbraune Patina



132
патина шоколад
chocolate patina schokoladenbraune Patina



133
золотая патина
gold patina goldene Patina



128
черная патина
black patina schwarze Patina



129
патина серебро
silver patina silberne Patina



130
черная патина
black patina schwarze Patina

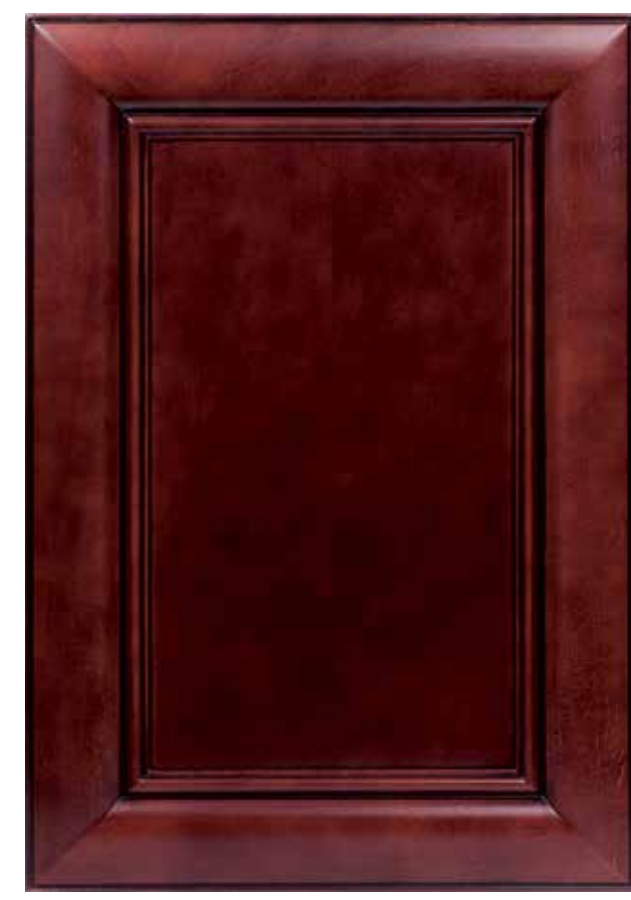

134
черная патина
black patina schwarze Patina



135 (F167)
патина графит
patina graphite Patina Graphit



136 (S052) патина X109
136 (S052) patina X109
136 (S052) Patina X109

Цвета для фасадов из натуральной ольхи Colors for fronts of natural alder wood Farben für Fronten aus Erlenholz



T314



T314K



T334



101
бежевая патина
beige patina beige Patina



102
черная патина
black patina schwarze Patina



106
черная патина
black patina schwarze Patina

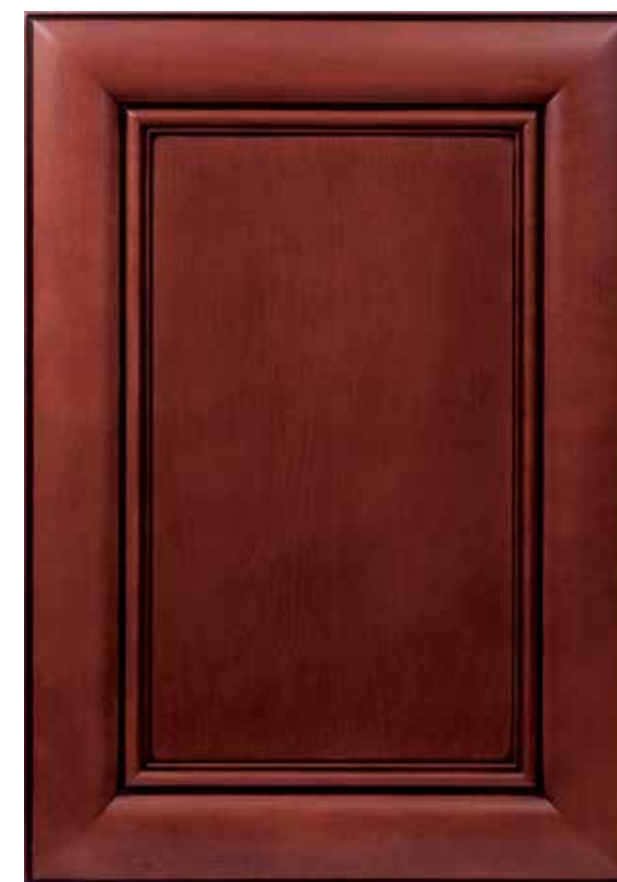

109
черная патина
black patina schwarze Patina



110
бежевая патина
beige patina beige Patina



110
патина Шампань
Patina Champagne

Материал фасада: рамка – массив ольхи, вставка – МДФ, оклеенная шпоном ольхи (толщина шпона 0,6мм)
Front material: rails and stiles – solid alder wood, center panel – MDF veneered with alder wood (veneer thickness 0,6mm)
Frontmaterial: Rahmen – Massivholz Erle, Füllung – mit Erlenholz furnierte MDF-Platte (Furnierstärke 0,6mm)

Цвета для фасадов из натуральной ольхи Colors for fronts of natural alder wood Farben für Fronten aus Erlenholz



112
рыжая патина
ginger patina rötliche Patina



112
патина X109
patina X109 Patina X109



113
черная патина
black patina schwarze Patina



118
патина серебро
silver patina silberne Patina



120



121



115
золотая патина
gold patina goldene Patina



116
золотая патина
gold patina goldene Patina



117
бежевая патина
beige patina beige Patina



122
белая патина
white patina weiße Patina



123
черная патина
black patina schwarze Patina



124

Цвета для фасадов из натуральной ольхи Colors for fronts of natural alder wood Farben für Fronten aus Erlenholz



137 (N031) золотая патина, лак глянец 50
137 (N031) gold patina, glossy varnish 50
137 (N031) goldene Patina, Glanzlack 50

Патина любого из доступных цветов может наноситься по желанию клиента на любой фасад
Patina in all the available colors can be applied on any front style on request
Patina in allen verfügbaren Farben kann auf jede dargestellte Front auf Wunsch aufgetragen werden



T732
парафиномасляное покрытие Палисандр
oil-wax finish Rosewood
Öl-Wachs-Finish Palisander

T736
парафиномасляное покрытие Палисандр
oil-wax finish Rosewood
Öl-Wachs-Finish Palisander

T737
парафиномасляное покрытие Палисандр
oil-wax finish Rosewood
Öl-Wachs-Finish Palisander

Материал фасада: рамка - массив дуба, вставка - МДФ, оклеенная шпоном дуба (толщина шпона 0,6мм)
Фасады из натурального дуба могут быть окрашены в те же цвета, что и фасады из натурального ясеня

Front material: rails and stiles - solid oak wood, center panel - MDF veneered with oak wood (veneer thickness 0,6mm)
Fronts of natural oak wood can be painted in the same colors as ash wood fronts

Frontmaterial: Rahmen - Massivholz Eiche, Füllung - mit Eichenholz furnierte MDF-Platte (Furnierstärke 0,6mm)
Die Fronten aus echtem Eichenholz werden in den gleichen Farben wie die Fronten aus Eschenholz lackiert

ДУБ OAK WOOD EICHE

ВИТРИНЫ ЗАКРЫТЫЕ

MULLION GLASS FRONTS GLASFRONTEN MIT SPROSSEN



#1



#2

Материал: натуральный ясень, ольха, дуб Material: natural ash, alder, oak wood Material: Echtholz Esche, Erle, Eiche
 На примере фасада T514 By the example of the front T514 Am Beispiel von der Front T514

ФАСАДЫ С РЕШЕТКОЙ

FRONTS WITH LATTICE INSERT FRONTEN MIT GITTERFÜLLUNG



#1

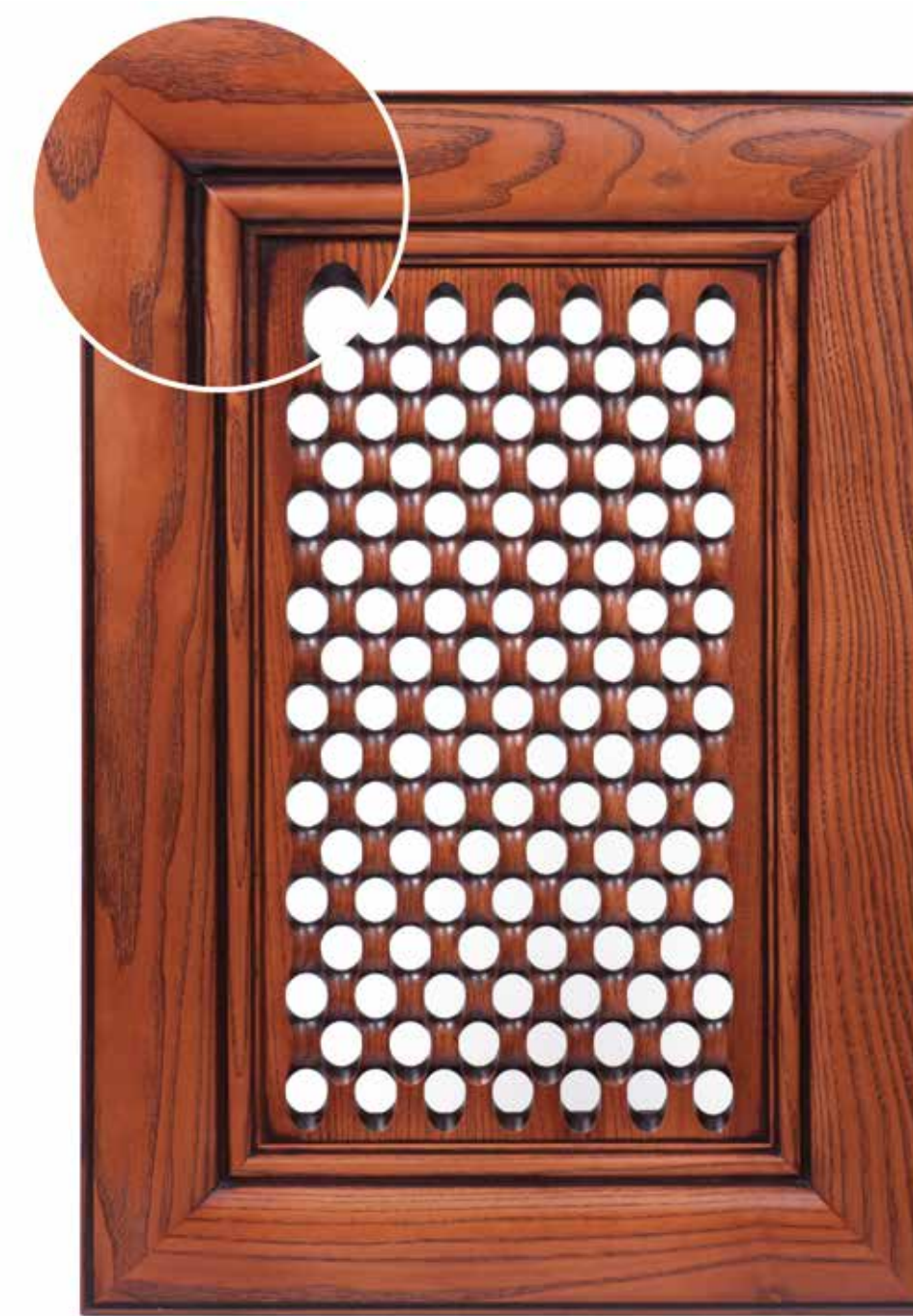

#2

Материал: натуральный ясень, ольха, дуб Material: natural ash, alder, oak wood Material: Echtholz Esche, Erle, Eiche
 На примере фасада T514 By the example of the front T514 Am Beispiel von der Front T514

ФАСАДЫ, ОКЛЕЕННЫЕ ШПОНОМ ЯСЕНЯ

ASH WOOD VENEERED FRONTS
MIT ESCHENHOLZ FURNIERTE FRONTEN

ШПОН ЯСЕНЯ ASH WOOD VENEER ESCHENHOLZ-FURNIER

T219B T219V

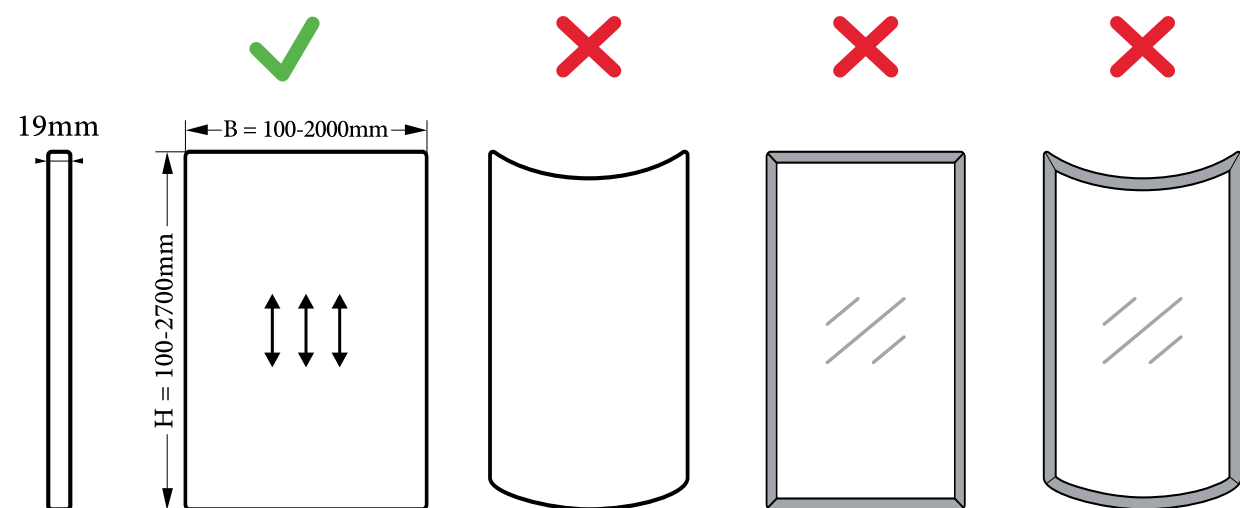

Материал фасада: ДСП, оклеенная шпоном ясеня (толщина шпона 0,6мм)
Направление текстуры вертикальное

Front material: chipboard veneered with ash wood (veneer thickness 0,6mm)
Vertical woodgrain

Frontmaterial: mit Eschenholz furnierte Spanplatte (Furnierstärke 0,6mm)
Vertikal verlaufende Maserung

T219Г T219G

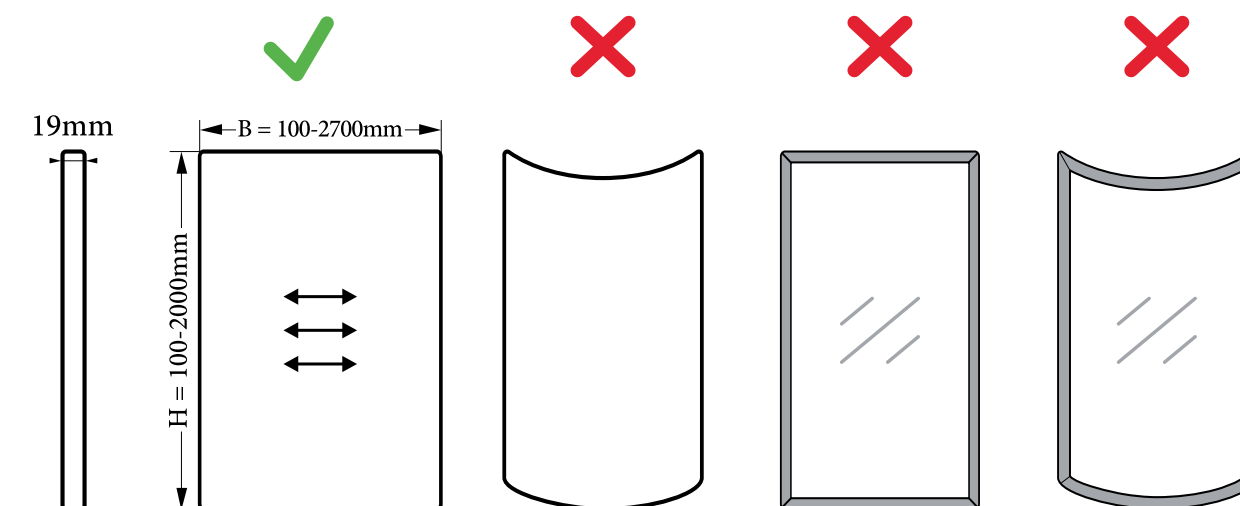

Материал фасада: ДСП, оклеенная шпоном ясеня (толщина шпона 0,6мм)
Направление текстуры горизонтальное

Front material: chipboard veneered with ash wood (veneer thickness 0,6mm)
Horizontal woodgrain

Frontmaterial: mit Eschenholz furnierte Spanplatte (Furnierstärke 0,6mm)
Querliegende Maserung

T220B/Г T220V/Г

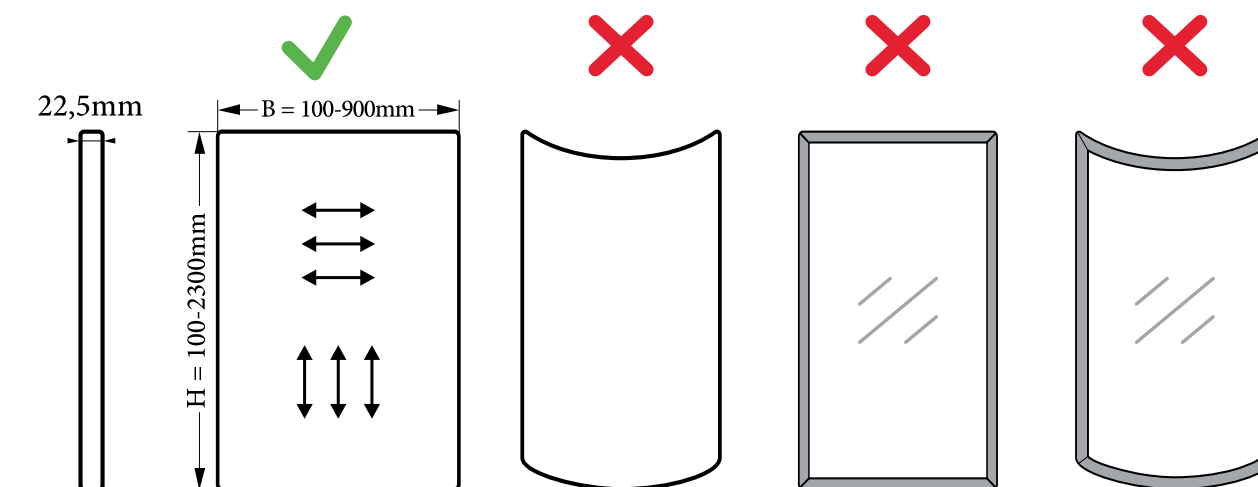

Материал фасада: ДСП, оклеенная шпоном ясеня (толщина шпона 0,6мм)
Направление текстуры горизонтальное / вертикальное
Ширина и высота фасада не могут быть одновременно больше 900мм

Front material: chipboard veneered with ash wood (veneer thickness 0,6mm)
Horizontal / vertical woodgrain
Front height and front width cannot exceed 900mm at the same time

Frontmaterial: mit Eschenholz furnierte Spanplatte (Furnierstärke 0,6mm)
Querliegende / vertikal verlaufende Maserung
Die Frontbreite und die Fronthöhe dürfen nicht zugleich mehr als 900mm betragen

T221B/G T221V/G

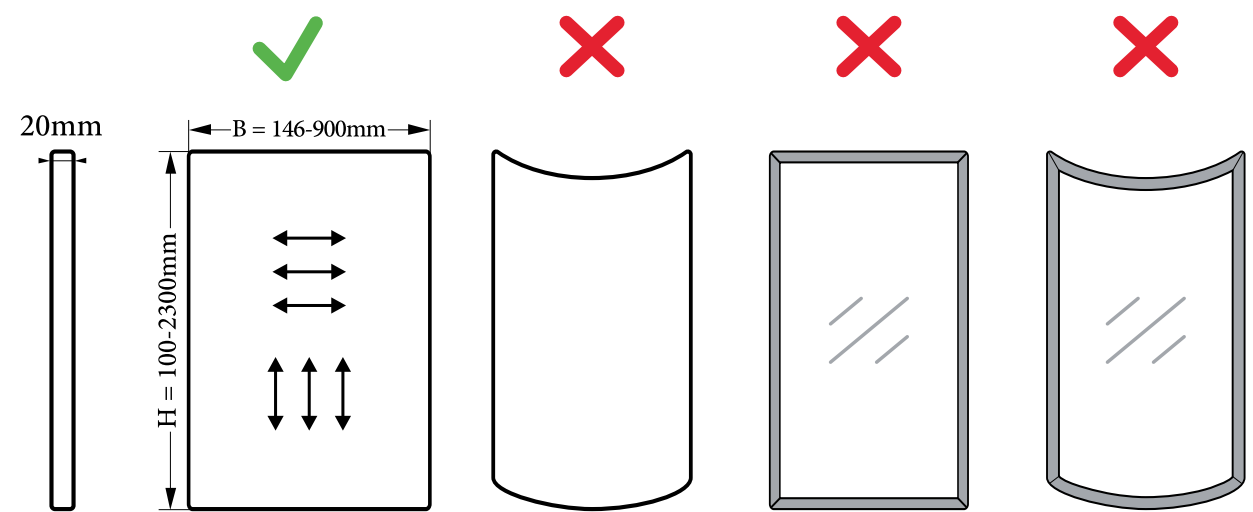

Материал фасада: плита МДФ, оклеенная шпоном ясеня (толщина шпона 0,6мм)
 Скрытые ручки-профили C-1, C-2
 Направление текстуры горизонтальное / вертикальное
 Ширина и высота фасада не могут быть одновременно больше 900мм

Front material: MDF veneered with ash wood (veneer thickness 0,6mm)
 Concealed pull grips C-1, C-2
 Horizontal / vertical woodgrain
 Front height and front width cannot exceed 900mm at the same time

Frontmaterial: mit Eschenholz furnierte MDF-Platte (Furnierstärke 0,6mm)
 Verdeckte Griffleisten C-1, C-2
 Querliegende / vertikal verlaufende Maserung
 Die Frontbreite und die Fronthöhe dürfen nicht zugleich mehr als 900mm betragen

T222 T222

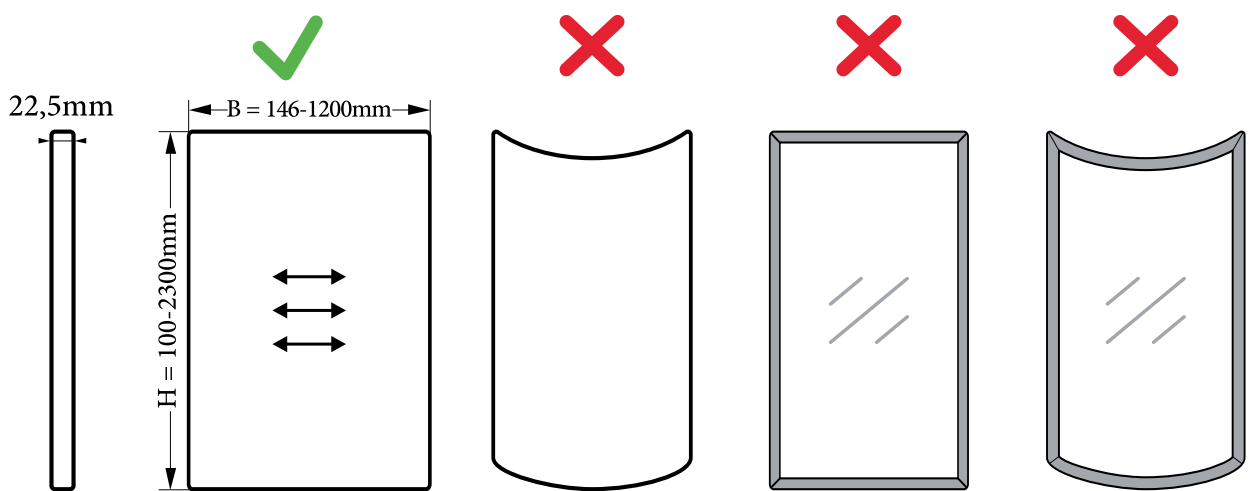

Материал фасада: ДСП, оклеенная шпоном ясеня (толщина шпона 0,6мм)
 Фрезерованные ручки KV-1/KV-2
 Направление текстуры горизонтальное
 Ширина и высота фасада не могут быть одновременно больше 900мм

Front material: chipboard veneered with ash wood (veneer thickness 0,6mm)
 Handle recesses KV-1/KV-2
 Horizontal woodgrain
 Front height and front width cannot exceed 900mm at the same time

Frontmaterial: mit Eschenholz furnierte Spanplatte (Furnierstärke 0,6mm)
 Griffmulden KV-1/KV-2
 Querliegende Maserung
 Die Frontbreite und die Fronthöhe dürfen nicht zugleich mehr als 900mm betragen

Оклеенные шпоном ясеня фасады могут быть окрашены в те же цвета, что и фасады из натурального ясеня
 Ash wood veneered fronts can be painted in the same colors as ash wood fronts
 Die mit Eschenholz furnierten Fronten können in den gleichen Farben wie die Fronten aus echtem Eschenholz lackiert werden

ФАСАДЫ, ОКЛЕЕННЫЕ ШПОНОМ ДУБА

OAK WOOD VENEERED FRONTS MIT EICHENHOLZ FURNIERTE FRONTEN

T419B/G T419V/G

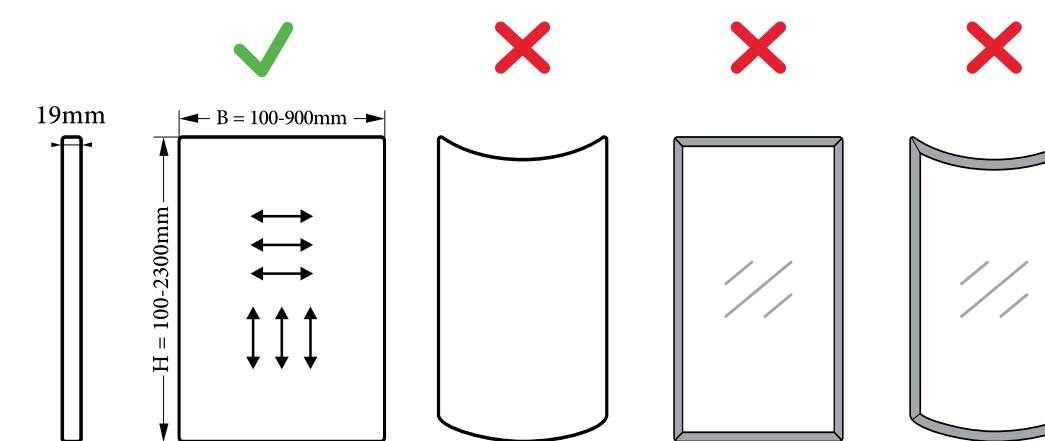

Материал фасада: ДСП, оклеенная шпоном дуба (толщина шпона 0,6мм)
 Направление текстуры горизонтальное / вертикальное
 Ширина и высота фасада не могут быть одновременно больше 900мм

Front material: chipboard veneered with oak wood (veneer thickness 0,6mm)
 Horizontal / vertical woodgrain
 Front height and front width cannot exceed 900mm at the same time

Frontmaterial: mit Eichenholz furnierte Spanplatte (Furnierstärke 0,6mm)
 Querliegende / vertikal verlaufende Maserung
 Die Frontbreite und die Fronthöhe dürfen nicht zugleich mehr als 900mm betragen

T420B/G T420V/G

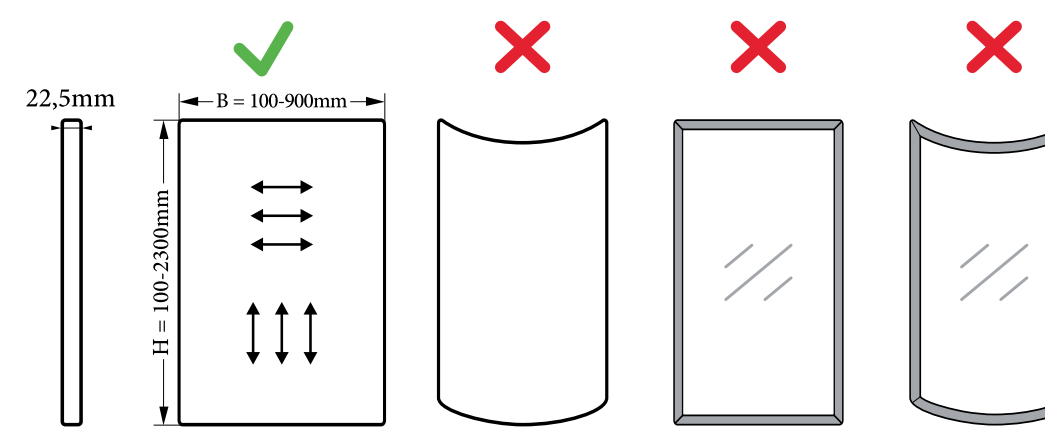

Материал фасада: ДСП, оклеенная шпоном дуба (толщина шпона 0,6мм)
 Направление текстуры горизонтальное / вертикальное
 Ширина и высота фасада не могут быть одновременно больше 900мм

Front material: chipboard veneered with oak wood (veneer thickness 0,6mm)
 Horizontal / vertical woodgrain
 Front height and front width cannot exceed 900mm at the same time

Frontmaterial: mit Eichenholz furnierte Spanplatte (Furnierstärke 0,6mm)
 Querliegende / vertikal verlaufende Maserung
 Die Frontbreite und die Fronthöhe dürfen nicht zugleich mehr als 900mm betragen

T421B/G T421V/G

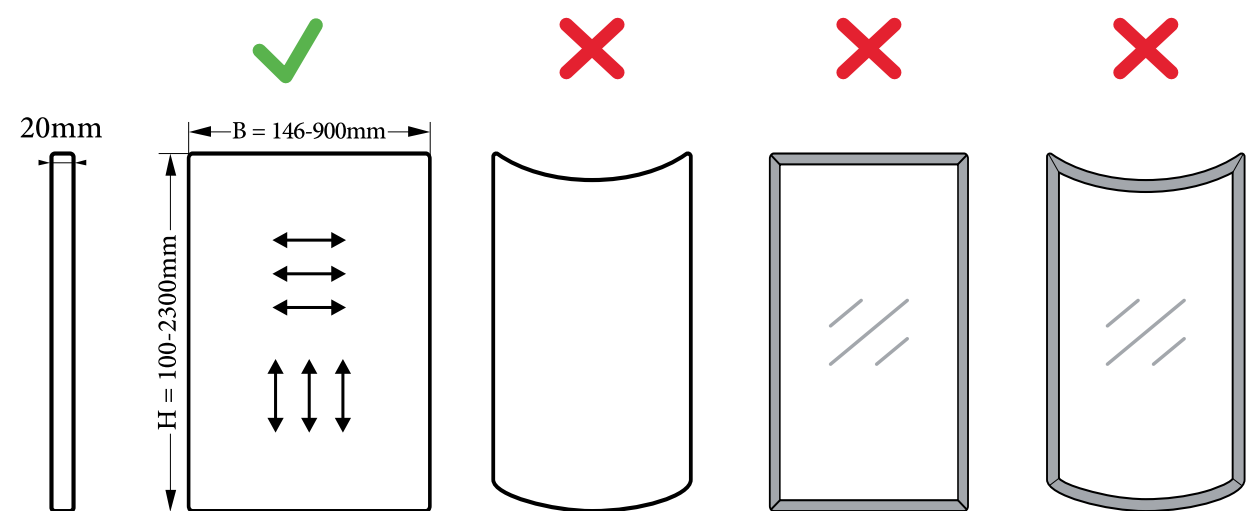

Материал фасада: плита МДФ, оклеенная шпоном дуба (толщина шпона 0,6мм)
Скрытые ручки-профили C-1, C-2
Направление текстуры горизонтальное / вертикальное
Ширина и высота фасада не могут быть одновременно больше 900мм

Front material: MDF veneered with oak wood (veneer thickness 0,6mm)
Concealed pull grips C-1, C-2
Horizontal / vertical woodgrain
Front height and front width cannot exceed 900mm at the same time

Frontmaterial: mit Eichenholz furnierte MDF-Platte (Furnierstärke 0,6mm)
Verdeckte Griffleisten C-1, C-2
Querliegende / vertikal verlaufende Maserung
Die Frontbreite und die Fronthöhe dürfen nicht zugleich mehr als 900mm betragen

T422

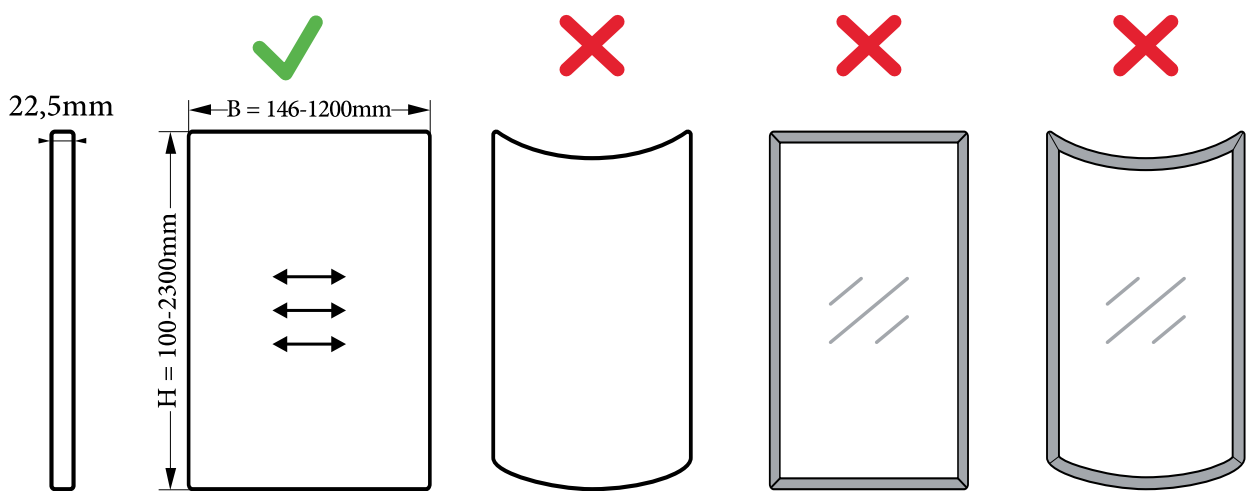

Материал фасада: ДСП, оклеенная шпоном дуба (толщина шпона 0,6мм)
Фрезерованные ручки KV-1/KV-2
Направление текстуры горизонтальное
Ширина и высота фасада не могут быть одновременно больше 900мм

Front material: chipboard veneered with oak wood (veneer thickness 0,6mm)
Handle recesses KV-1/KV-2
Horizontal woodgrain
Front height and front width cannot exceed 900mm at the same time

Frontmaterial: mit Eichenholz furnierte Spanplatte (Furnierstärke 0,6mm)
Griffmulden KV-1/KV-2
Querliegende Maserung
Die Frontbreite und die Fronthöhe dürfen nicht zugleich mehr als 900mm betragen

Оклеенные шпоном дуба фасады могут быть окрашены в те же цвета, что и фасады из натурального ясеня
Oak wood veneered fronts can be painted in the same colors as ash wood fronts
Die mit Eichenholz furnierten Fronten können in den gleichen Farben wie die Fronten aus echtem Eschenholz lackiert werden

ВОСКОБЕЙЦЫ И ПАРАФИНОМАСЛЯНЫЕ СМЕСИ

WAX STAINS AND OIL-WAX FINISHES
WACHSBEIZEN UND ÖL-WACHS-FINISHS

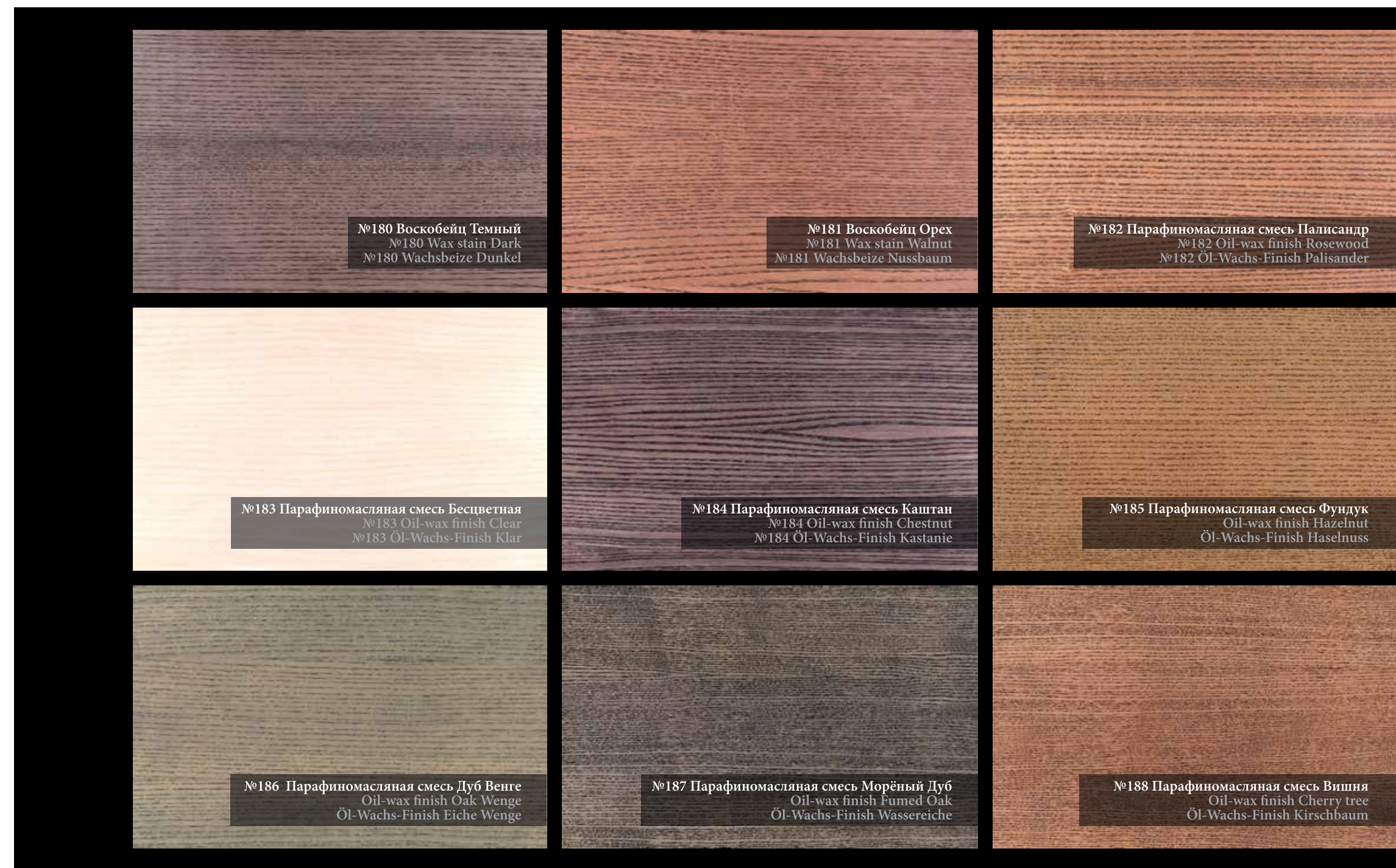

Доступны для фасадов из натурального ясеня / дуба, а также фасадов, оклеенных шпоном ясеня / дуба
Available for the fronts of natural ash / oak wood as well as for the fronts veneered with ash / oak wood
Verfügbar für die Fronten aus Eschen- / Eichenholz, sowie auch für die mit Eschen- / Eichenholz furnierten Fronten

АЛЮМИНИЕВЫЕ ПРОФИЛИ ДЛЯ ВИТРИН

ALUMINIUM FRAME PROFILES FOR GLASS FRONTS
ALUMINIUM-RAHMENPROFILE FÜR GLASFRONTEN

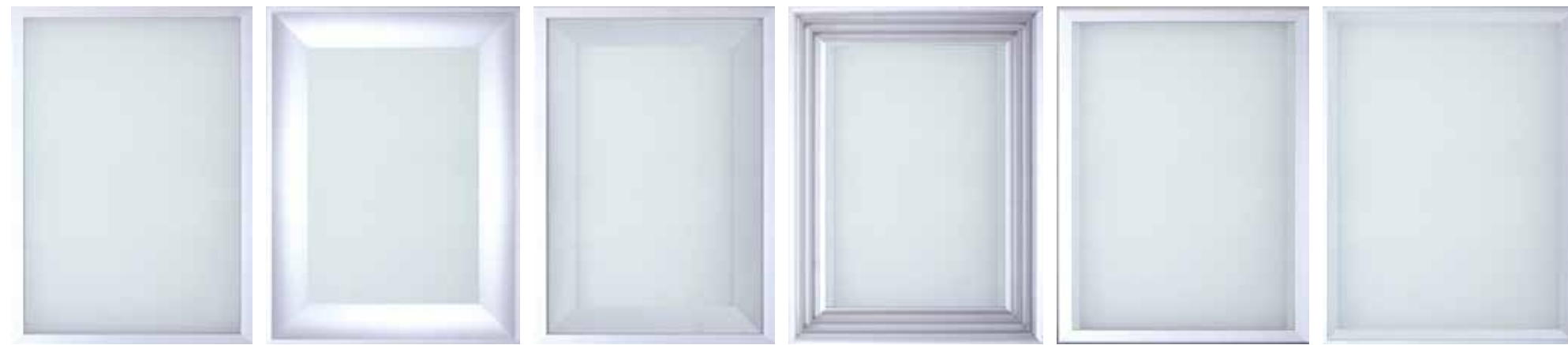

Z-1 Z-3 Z-4 Z-7* Z-8 Z-9*

*Ручки не предусмотрены Handles are not provided Keine Griffe vorgesehen

Доступные ручки-профили Available handle profiles Verfügbare Griffprofile



Y-1 U-1 (L=128mm) Y-2 U-2 (L=128mm) Y-3 U-3 (L=128mm) Y-4 U-4 (L=128mm) Y-5 U-5 (L=128mm)

Не рекомендуется устанавливать ручки в стекле. Ручки устанавливаются непосредственно в алюминиевый профиль
It is not recommended to install handles directly on glass surface. Handles are installed into aluminium frame profile
Es ist nicht empfohlen, Griffe direkt am Glas zu befestigen. Griffe werden ins Aluminium-Rahmenprofil montiert

Доступные стекла Available glass designs Verfügbare Glasausführungen



Flutes Krizet Lacomat

ФОТОВИТРИНЫ GLASS

PRINTED GLASS BEDRUCKTES GLAS

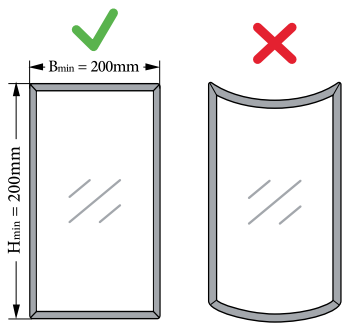

Сатин Матовое 4мм
Satin Matt 4mm

Сатин Графит 4мм
Satin Graphite 4mm
Satin Graphit 4mm

Сатин Бронза 4мм
Satin Bronze 4mm



Glass 01

Glass 02

Glass 03

Glass 04

ВАРИАНТЫ СТЕКОЛ
AVAILABLE GLASS TYPES
VERFÜGBARE GLASTYPEN

ВАРИАНТЫ ФОТОВИТРИН
PATTERN OPTIONS
MUSTERVARIANTEN



Glass 05



Glass 06



Glass 07



Glass 08



Glass 17*



Glass 18*



Glass 19*



Glass 20*



Glass 09



Glass 10



Glass 11



Glass 12



Glass 21*



Glass 22*



Glass 23*



Glass 24*



Glass 13



Glass 14



Glass 15



Glass 16



Glass 25*



Glass 26*

* Фиксированный размер рисунка
 * The pattern with fixed size
 * Das Muster mit Fixgröße

Вертикальное и горизонтальное расположение рисунка
 Лицевая сторона глянцевая, обратная сторона с изображением матовая

Vertical and horizontal pattern orientation
 The front side in glossy finish, the backside with printed pattern in matt finish

Vertikale und horizontale Musterausrichtung
 Die Vorderseite in glänzender Ausführung, die bedruckte Rückseite in matter Ausführung

ВАРИАНТЫ ФОТОВИТРИН PATTERN OPTIONS MUSTERVARIANTEN

ВАРИАНТЫ ФОТОВИТРИН PATTERN OPTIONS MUSTERVARIANTEN

ВИТРИНЫ GLASS С ГРАВИРОВКОЙ

ETCHED GLASS GEÄTZTES GLAS

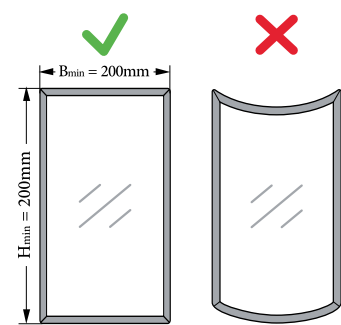

Прозрачное 4мм
Clear glass 4mm
Klarglas 4mm



Графит Прозрачное 4мм
Clear glass Graphite 4mm
Klarglas Graphit 4mm



Лакомат 4мм
Lacomat 4mm



Бронза Прозрачное 4мм
Clear glass Bronze 4mm
Klarglas Bronze 4mm



Сатин Бронза 4мм
Satin Bronze 4mm



Сатин Графит 4мм
Satin Graphite 4mm
Satin Graphit 4mm



Сатин Матовое 4мм
Satin Matt 4mm



V10



V13



V14

Вертикальное и горизонтальное расположение рисунка
Лицевая сторона глянцевая, обратная сторона с изображением матовая

Vertical and horizontal pattern orientation
The front side in glossy finish, the backside with printed pattern in matt finish

Vertikale und horizontale Musterausrichtung
Die Vorderseite in glänzender Ausführung, die bedruckte Rückseite in matter Ausführung

ПЕСКОСТРУЙНЫЕ СТЕКЛА

SANDBLASTED GLASS
SANDGESTRAHLTES GLAS

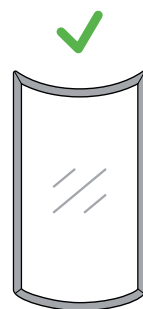

Все пескоструйные стекла покрываются лаком
Возможно изготовление любого рисунка по эскизу клиента
Все рисунки доступны с эффектом 3D

All sandblasted glasses are varnished
Any pattern from customer's drawing can also be applied on glass
All available patterns can be with 3D effect

Sandgestrahltes Glas wird immer lackiert
Jedes vom Kunden gewünschte Muster kann auf die Glasfüllung
aufgebracht werden
Alle verfügbaren Muster sind in 3D-Optik möglich



Прозрачное 4мм (по умолчанию)
Clear glass 4mm (by default)
Klarglas 4mm (standardmäßig)



Бронза Прозрачное 4мм
Clear glass Bronze 4mm
Klarglas Bronze 4mm



Графит Прозрачное 4мм
Clear glass Graphite 4mm
Klarglas Graphit 4mm



#36



#36 3D эффект 3D effect 3D-Optik



#38



#53



#59



#62



#69



#70

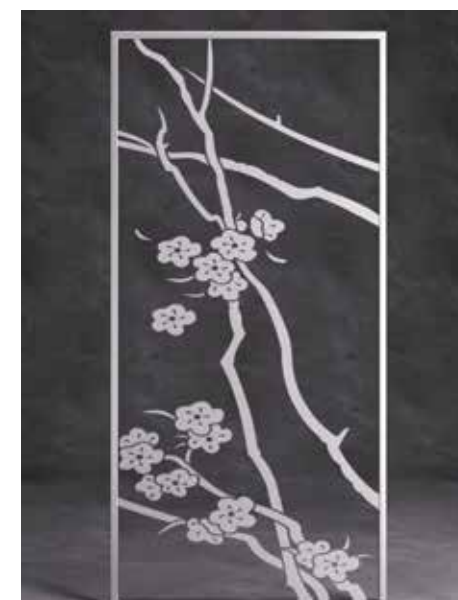

#71



#77



#77 3D эффект 3D effect 3D-Optik



#81

ВАРИАНТЫ СТЕКОЛ AVAILABE GLASS TYPES VERFÜGBARE GLASTYPEN

ВАРИАНТЫ ВИТРИН PATTERN OPTIONS MUSTERVARIANTEN

ВАРИАНТЫ ВИТРИН PATTERN OPTIONS MUSTER VARIANTEN



#82



#83



#84



#85

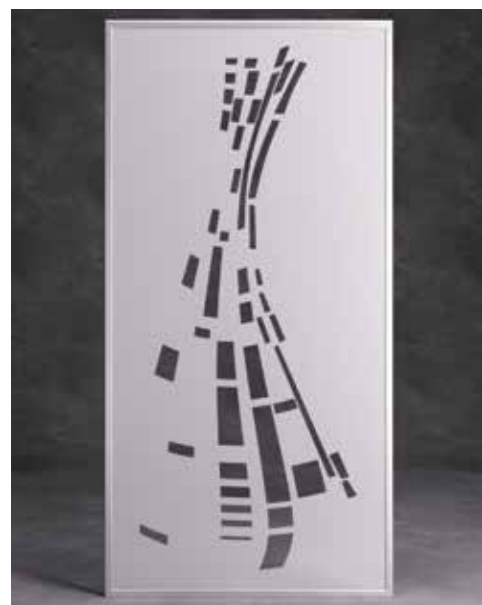

#86



#87



#76 3D эффект 3D effect 3D-Optik

ВИТРАЖИ СО СВИНЦОВОЙ ЛЕНТОЙ

GLASS WITH LEAD STRIPS
GLAS MIT BLEISTREIFEN

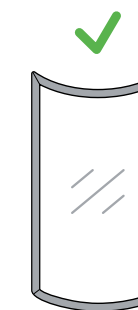

Самклеющаяся свинцовая лента доступна в двух цветах: Золото, Хром. Цветные элементы покрываются специальной пленкой

Self-adhesive lead strips are available in two colors: Gold, Chrome Colored elements are coated with special stained film

Selbstklebende Bleistreifen sind in zwei Farben verfügbar: Gold, Chrom. Farbige Elemente sind mit bunter Kunstfolie überzogen



Прозрачное 4мм (по умолчанию)
Clear glass 4mm (by default)
Klarglas 4mm (standardmäßig)



Бронза Прозрачное 4мм
Clear glass Bronze 4mm
Klarglas Bronze 4mm

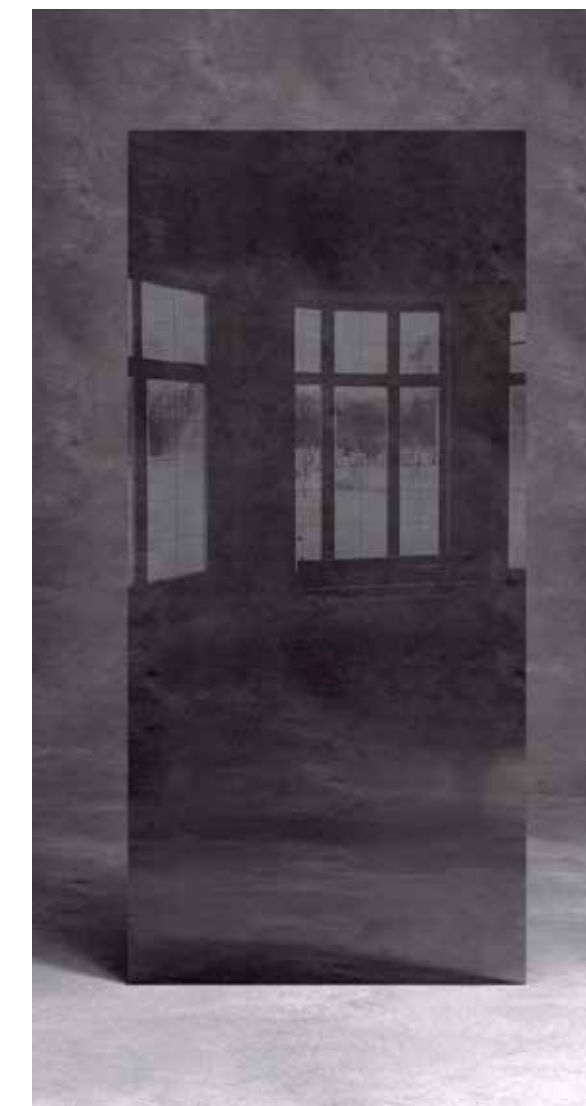

Графит Прозрачное 4мм
Clear glass Graphite 4mm
Klarglas Graphit 4mm

ВАРИАНТЫ СТЕКОЛ AVAILABLE GLASS TYPES VERFÜGBARE GLASTYPEN

ВАРИАНТЫ ВИТРАЖЕЙ PATTERN OPTIONS MUSTER VARIANTEN



#4



#8



#11



#12



#13



#20



#24



#26



#27



#30



#33



CT-7 ST-7



CT-8 ST-8



CT-9 ST-9



CT-10 ST-10



CT-11 ST-11



CT-12 ST-12



CT-13 ST-13

ВАРИАНТЫ ВИТРАЖЕЙ PATTERN OPTIONS MUSTER VARIANTEN

ЗАЛИВНЫЕ ВИТРАЖИ

RESIN STAINED GLASS
HARZ-BUNTGLAS

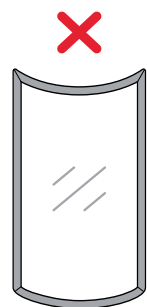

Возможные цвета полимера для имитации свинцовой ленты: Золото, Хром, Прозрачный, Черный. Для имитации свинцовой ленты используется специальный двухкомпонентный полимер, которым заполняются также другие элементы витража.

Available colors for lead comes imitation: Gold, Chrome, Transparent, Black. Specially formulated two-component resin is used to imitate lead comes and create a vibrant and colorful pattern.

Imitierte Bleistreifen sind in folgenden Ausführungen möglich: Gold, Chrom, Transparent, Schwarz. Das speziell entwickelte Zweikomponentenharz ist für das Imitieren von Bleistreifen angewendet, um eine lebendige, bunte Glasdekoration zu schaffen. Farbige Elemente werden auch mit Harz gefüllt.

ВАРИАНТЫ СТЕКОЛ
AVAILABLE GLASS TYPES
VERFÜGBARE GLASTYPEN



Прозрачное 4мм (по умолчанию)
Clear glass 4mm (by default)
Klarglas 4mm (standardmäßig)



Бронза Прозрачное 4мм
Clear glass Bronze 4mm
Klarglas Bronze 4mm

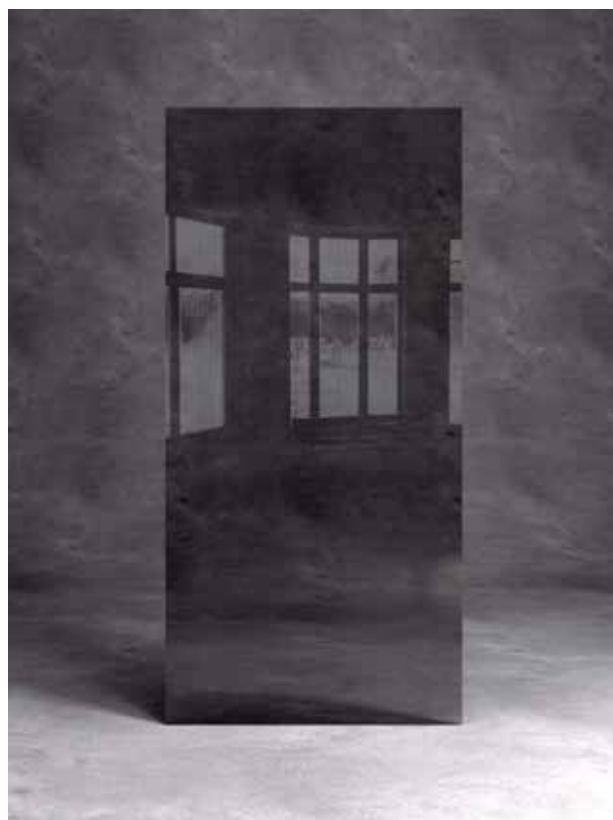

Графит Прозрачное 4мм
Clear glass Graphite 4mm
Klarglas Graphit 4mm

ВАРИАНТЫ ВИТРАЖЕЙ
PATTERN OPTIONS
MUSTERVARIANTEN



CR-01



CR-02



CR-03



CR-04



CR-05



CR-06



CR-07



CR-08



CR-09



CR-10



CR-11



CR-12



CR-13



CR-14



CR-15



CR-16

ВАРИАНТЫ ВИТРАЖЕЙ
PATTERN OPTIONS
MUSTERVARIANTEN

ВИТРАЖИ С ШЕЛКОГРАФИЕЙ

SILK-SCREEN PRINTED GLASS
SIEBBEDRUCKTES GLAS



Рисунок доступен в двух цветах: Золото (по умолчанию), Хром
Patterns are available in two colors: Gold (by default), Chrome
Die Muster sind in zwei Farben verfügbar: Gold (standardmäßig), Chrom



Бронза Прозрачное 4мм (по умолчанию)
Clear glass Bronze 4mm (by default)
Klarglas Bronze 4mm (standardmäßig)

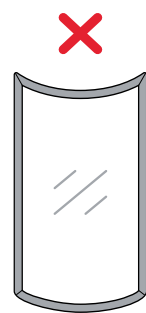

Прозрачное 4мм
Clear glass 4mm
Klarglas 4mm



Графит Прозрачное 4мм
Clear glass Graphite 4mm
Klarglas Graphit 4mm



Соты #1* Cells #1* Zellen #1*
Макс. высота/ширина 1200/500мм
Max. height/width 1200/500mm
Max. Höhe/Breite 1200/500mm



Соты #2* Cells #2* Zellen #2*
Мин./макс. высота 150/980мм
Min./max. height 150/980mm
Мин./макс. ширина 200/480мм
Min./max. width 200/480mm



Соты #3* Cells #3* Zellen #3*
Мин./макс. высота 400/890мм
Min./max. height 400/890mm
Мин./макс. ширина 250/480мм
Min./max. width 250/480mm



Соты #4* Cells #4* Zellen #4*
Макс. ширина 590мм
Max. width 590mm
Max. Breite 590mm

ВИТРАЖИ БЕВЕЛС

BEVELED GLASS
GLAS MIT FACETTENTEILEN
(BEVELS)

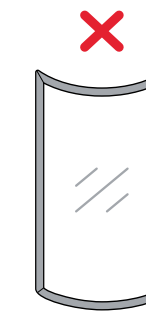

Самклеящаяся свинцовая лента доступна в двух цветах: Золото, Хром
Self-adhesive lead strips are available in two colors: Gold, Chrome
Selbstklebende Bleistreifen sind in zwei Farben verfügbar: Gold, Chrom

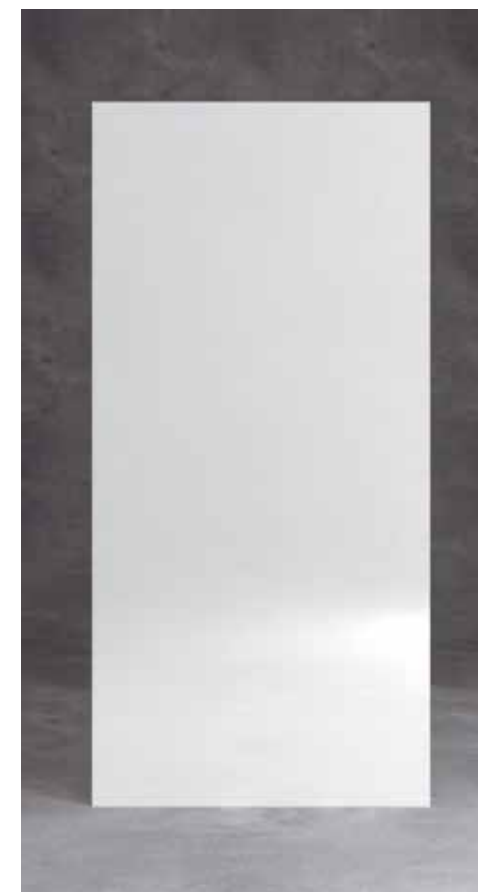

Пескоструйное 4мм (по умолчанию)
Sandblasted 4mm (by default)
Sandgestrahlt 4mm (standardmäßig)



Прозрачное 4мм
Clear glass 4mm
Klarglas 4mm



Бронза Прозрачное 4мм
Clear glass Bronze 4mm
Klarglas Bronze 4mm



Графит Прозрачное 4мм
Clear glass Graphite 4mm
Klarglas Graphit 4mm

ВАРИАНТЫ СТЕКОЛ
AVAILABLE GLASS TYPES
VERFÜGBARE GLASTYPEN

ВАРИАНТЫ ВИТРАЖЕЙ
PATTERN OPTIONS
MUSTERVARIANTEN

ВАРИАНТЫ СТЕКОЛ AVAILABLE GLASS TYPES VERFÜGBARE GLASTYPEN

ВАРИАНТЫ ВИТРАЖЕЙ PATTERN OPTIONS MUSTERVARIANTEN



V1
Мин. высота/ширина 400/250мм
Min. height/width 400/250mm
Min. Höhe/Breite 400/250



V2
Мин. высота/ширина 310/250мм
Min. height/width 310/250mm
Min. Höhe/Breite 310/250mm



V3
Мин. высота/ширина 200/130мм
Min. height/width 200/130mm
Min. Höhe/Breite 200/130mm



V4
Мин. высота/ширина 300/160мм
Min. height/width 300/160mm
Min. Höhe/Breite 300/160mm



V5
Мин. высота/ширина 200/130мм
Min. height/width 200/130mm
Min. Höhe/Breite 200/130mm



V6
Мин. высота/ширина 250/160мм
Min. height/width 250/160mm
Min. Höhe/Breite 250/160mm



V7
Мин. высота/ширина 600/160мм
Min. height/width 600/160mm
Min. Höhe/Breite 600/160mm



V8
Мин. высота/ширина 600/320мм
Min. height/width 600/320mm
Min. Höhe/Breite 600/320mm

ВИТРАЖИ С ФЬЮЗИНГОВЫМИ ЭЛЕМЕНТАМИ

GLASS WITH FUSED TILES
GLAS MIT VERSCHMOLZENEN GLASFLIESEN

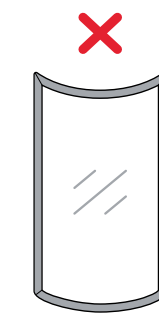

Размер фьюзинговых элементов 50x50мм
The size of fused tiles is 50x50mm
Die fusionierten Fliesen haben eine Größe von 50x50mm

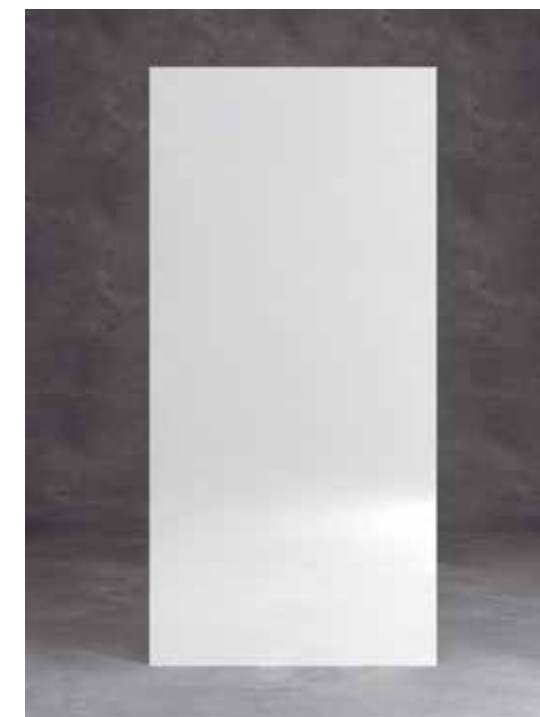

Пескоструйное 4мм (по умолчанию)
Sandblasted 4mm (by default)
Sandgestrahlt 4mm (standardmäßig)



F-004



Сатин Графит 4мм
Satin Graphite 4mm
Satin Graphit 4mm



F-121



Сатин Бронза 4мм
Satin Bronze 4mm
Satin Bronze 4mm



F-310

ВАРИАНТЫ СТЕКОЛ
AVAILABLE GLASS TYPES
VERFÜGBARE GLASTYPEN

ВАРИАНТЫ ВИТРАЖЕЙ
PATTERN OPTIONS
MUSTERVARIANTEN

АЛЮМИНИЕВЫЕ ПРОФИЛИ ДЛЯ ФАСАДОВ СО ВСТАВКОЙ ИЗ СТЕКЛА

ALUMINIUM FRAME PROFILES FOR GLASS FRONTS
ALUMINIUM-RAHMENPROFILE FÜR GLASFRONTEN



A-1
Алюминий
Aluminum
Aluminium

Ширина профиля 25мм
Profile width 25mm
Profilbreite 25mm



A-1
Терра Черная
Terra Black
Terra Schwarz

Ширина профиля 25мм
Profile width 25mm
Profilbreite 25mm



A-1
Коньяк
Cognac
Cognac

Ширина профиля 25мм
Profile width 25mm
Profilbreite 25mm



A-3
Алюминий
Aluminum
Aluminium

Ширина профиля 45мм
Profile width 45mm
Profilbreite 45mm



A-2
Алюминий
Aluminum
Aluminium

Ширина профиля 50мм
Profile width 50mm
Profilbreite 50mm



A-2
Терра Черная
Terra Black
Terra Schwarz

Ширина профиля 50мм
Profile width 50mm
Profilbreite 50mm



A-2
Коньяк
Cognac
Cognac

Ширина профиля 50мм
Profile width 50mm
Profilbreite 50mm



A-2
Шампань Браш
Champagne Brush
Champagne Brush

Ширина профиля 50мм
Profile width 50mm
Profilbreite 50mm



Прозрачное 4мм (для профилей А-1, А-2)
Clear glass 4mm (for the profiles A-1, A-2)
Klarglas 4mm (für die Profile A-1, A-2)



Графит Прозрачное 4мм (для профилей А-1, А-2)
Clear glass Graphite 4mm (for the profiles A-1, A-2)
Klarglas Graphit 4mm (für die Profile A-1, A-2)



Бронза Прозрачное 4мм (для профилей А-1, А-2)
Clear glass Bronze 4mm (for the profiles A-1, A-2)
Klarglas Bronze 4mm (für die Profile A-1, A-2)

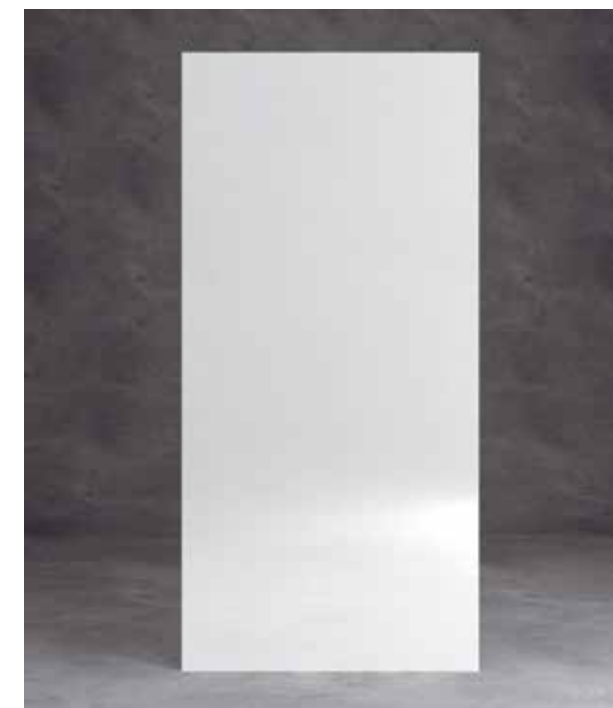

Пескоструйное 4мм (для профилей А-1, А-2)
Sandblasted 4mm (for the profiles A-1, A-2)
Sandgestrahlt 4mm (für die Profile A-1, A-2)



Крашеное (RAL) 4мм непрозрачное, с фаетом (для профилей А-1, А-2, А-3)
Painted (RAL) 4mm non-transparent, beveled (for the profiles A-1, A-2, A-3)
Lackiert (RAL) 4mm nichttransparent, fazettiert (für die Profile A-1, A-2, A-3)

Для профилей А-1 и А-2 доступны также витражи со свинцовой лентой, заливные витражи и витражи Бевелс, витражи с фьюзинговыми элементами и витражи с шелкографией

Glass with self-adhesive lead strips, resin stained and beveled glass, glass with fused tiles and silk-screen printed glass are available for the A-1 and A-2 profiles

Glas mit selbstklebenden Bleistreifen, Harz-Buntglas, Glas mit Facettenteilen und verschmolzenen Glasfliesen, siebdrucktes Glas sind in die Profile A-1 und A-2 auch einsetzbar

Не рекомендуется устанавливать ручки в стекле
Ручки устанавливаются непосредственно в алюминиевый профиль

It is not recommended to install handles directly on glass surface
Handles are installed into aluminium frame profile

Es ist nicht empfohlen, Griffe direkt am Glas zu befestigen
Griffe werden ins Aluminium-Glasrahmenprofil montiert

ВИТРАЖИ В СТИЛЕ ЛОФТ

GLASS FRONTS IN LOFT STYLE GLASFRONTEN IM LOFT-STIL

по умолчанию by default standardmäßig

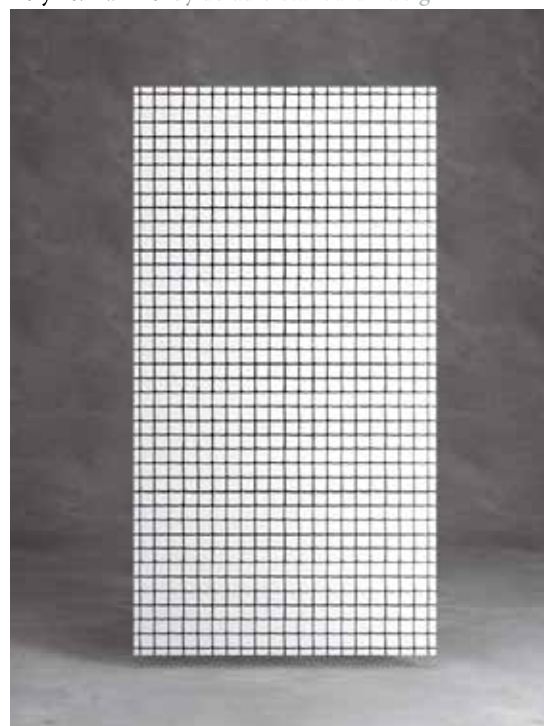

Матовое (полимерный контур Хром)
Matt (polymer pattern Chrome)
Matt (Polymermuster Chrom)

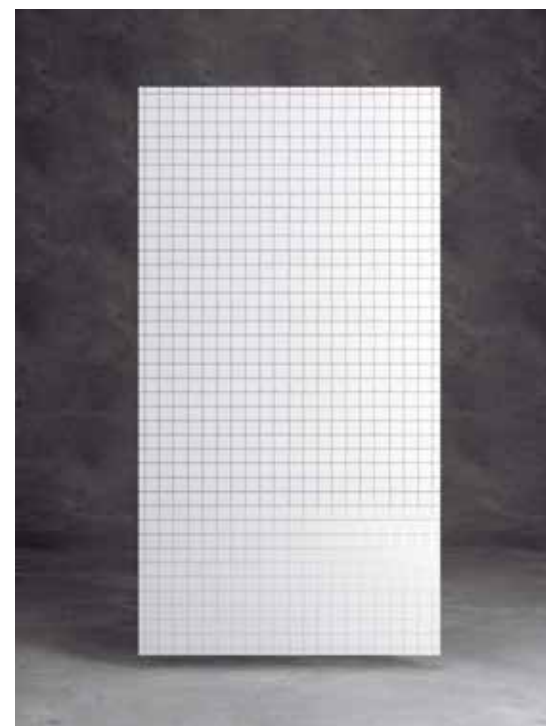

Матовое (полимерный контур Прозрачный)
Matt (polymer pattern Transparent)
Matt (Polymermuster Transparent)

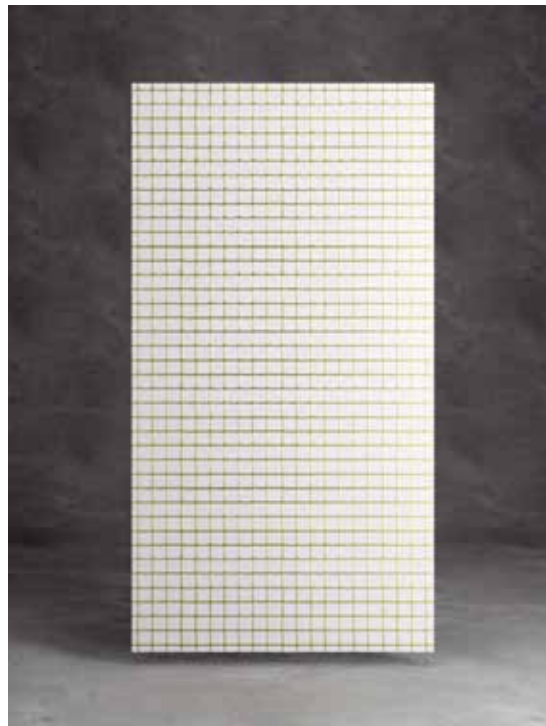

Матовое (полимерный контур Золото)
Matt (polymer pattern Gold)
Matt (Polymermuster Gold)



Прозрачное (полимерный контур Хром)
Clear (polymer pattern Chrome)
Klar (Polymermuster Chrom)



Прозрачное (полимерный контур Прозрачный)
Clear (polymer pattern Transparent)
Klar (Polymermuster Transparent)



Прозрачное (полимерный контур Золото)
Clear (polymer pattern Gold)
Klar (Polymermuster Gold)

Доступные алюминиевые профили Available aluminium frame profiles Verfügbare Aluminium-Rahmenprofile

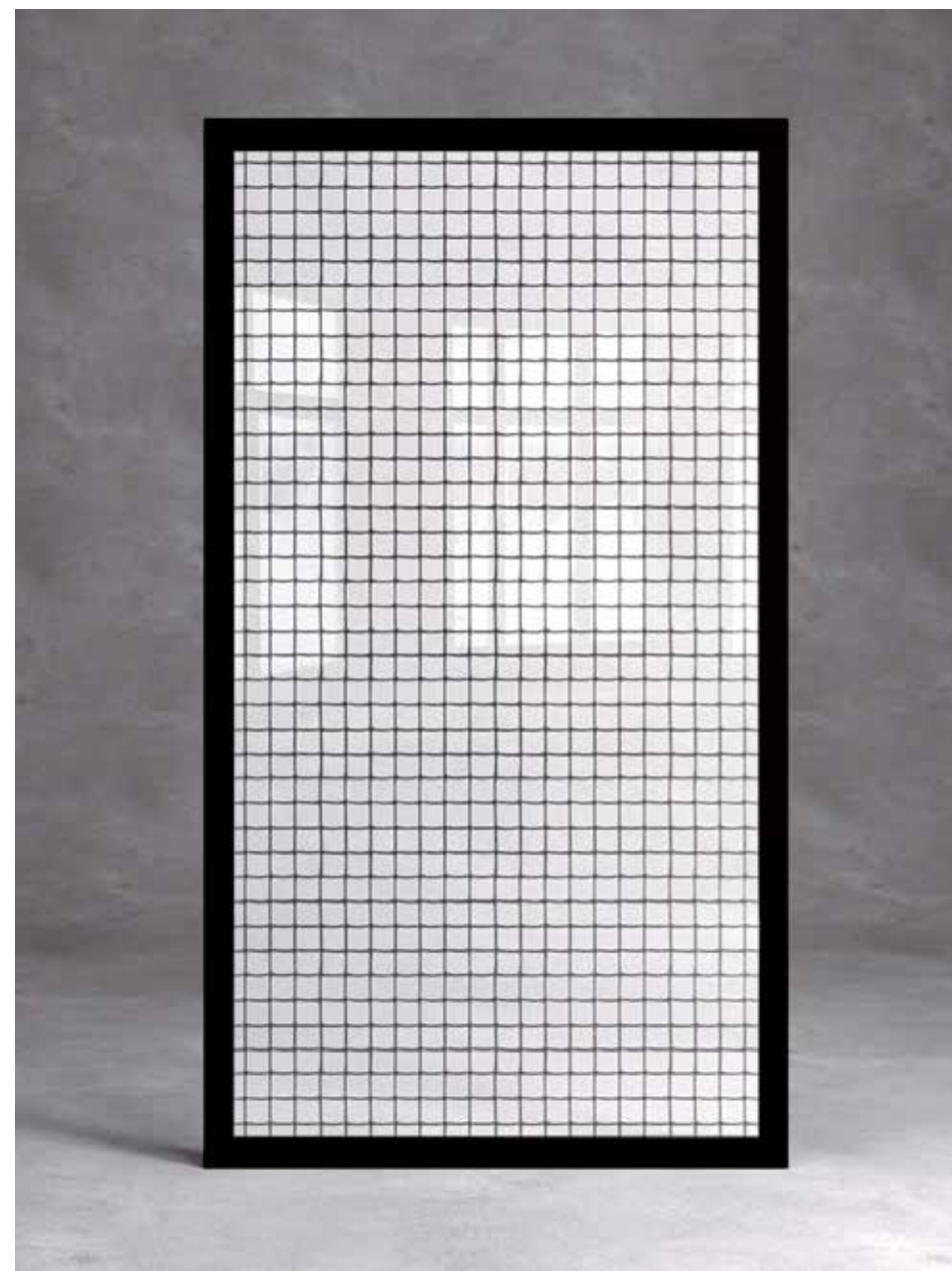

A-1



A-2

Размер клетки 13x13мм
Square size 13x13mm
Quadratgröße 13x13mm

ВАРИАНТЫ СТЕКОЛ AVAILABLE GLASS TYPES VERFÜGBARE GLASTYPEN

КАРКАСЫ И КОМПЛЕКТУЮЩИЕ

CABINET FRAMES AND ACCESSORIES

KORPUSSE UND ZUBEHÖR

ЛАМИНИРОВАННАЯ ДСП ДЛЯ КАРКАСОВ

MELAMINE FACED CHIPBOARD FOR CABINET FRAMES
MELAMINBESCHICHTETE SPANPLATTE FÜR KORPUSSE

Может использоваться как материал для фасадов
Толщина ДСП 18мм
Кромка ПВХ в цвет

Available as material for cabinet fronts
Thickness 18mm
PVC edgeband in matching color

Als Frontmaterial verfügbar
Spanplattenstärke 18mm
PVC-Kante in passender Farbe

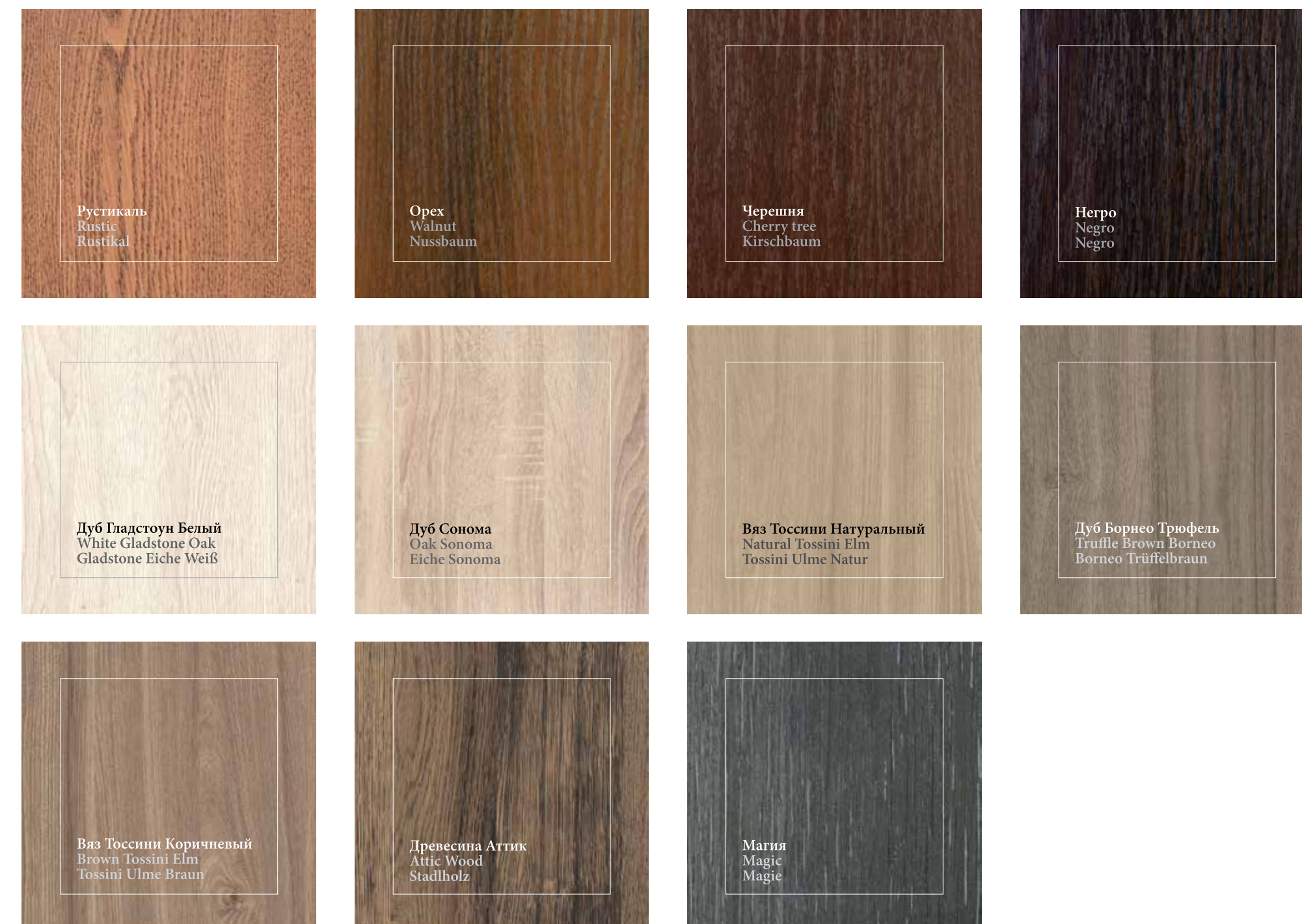
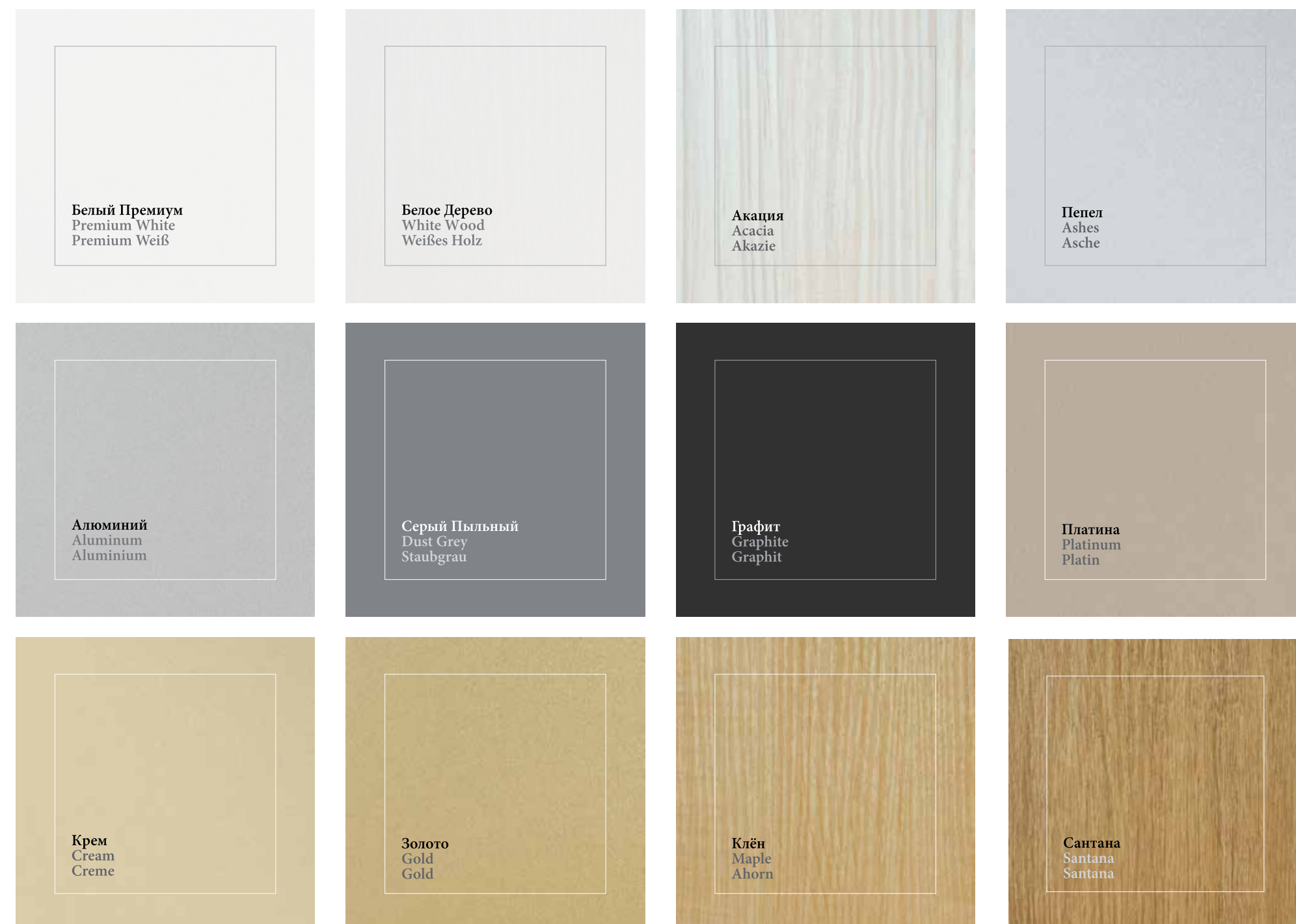

ПЛАСТИКОВЫЕ ЦОКОЛИ

PVC PLINTHS PVC-SOCKEL

L=3000mm

ДОСТУПНЫЕ ЦВЕТА AVAILABLE COLORS VERFÜGBARE FARBEN

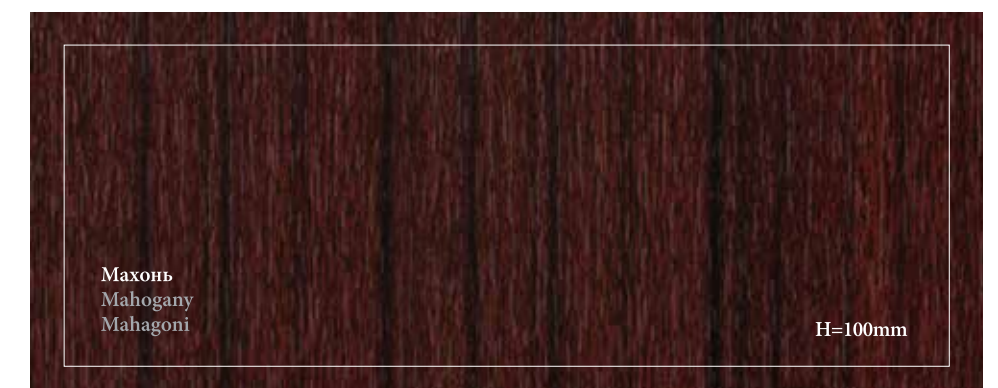
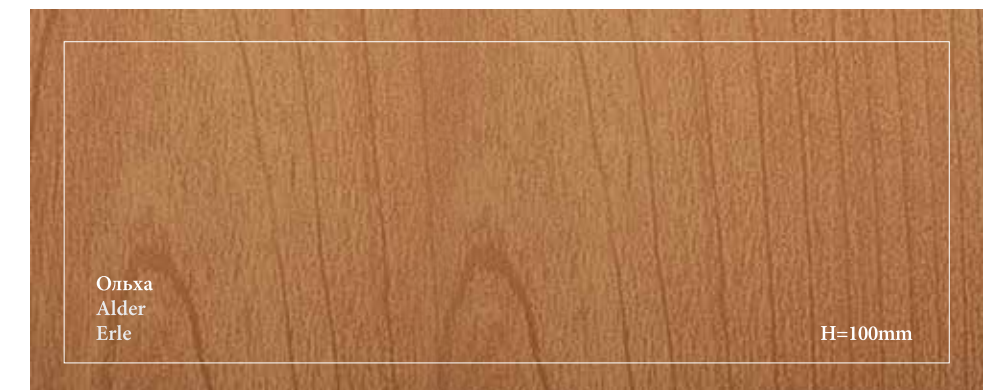
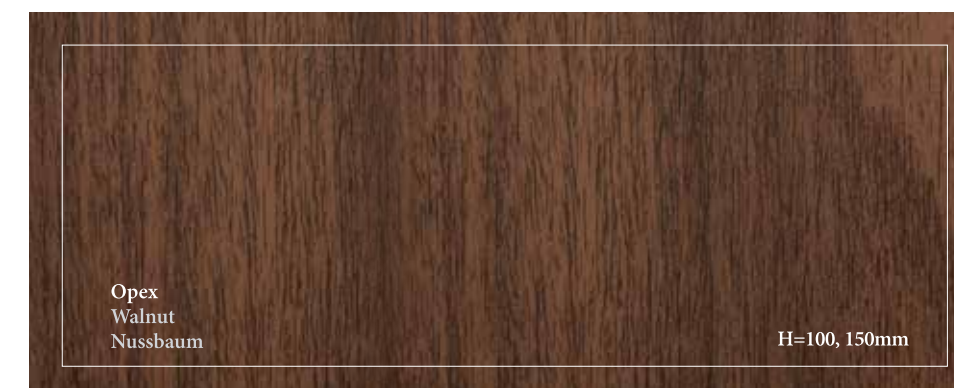
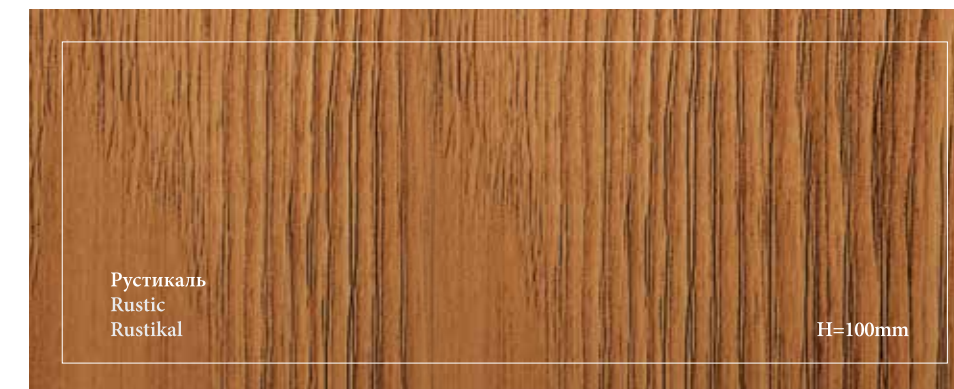
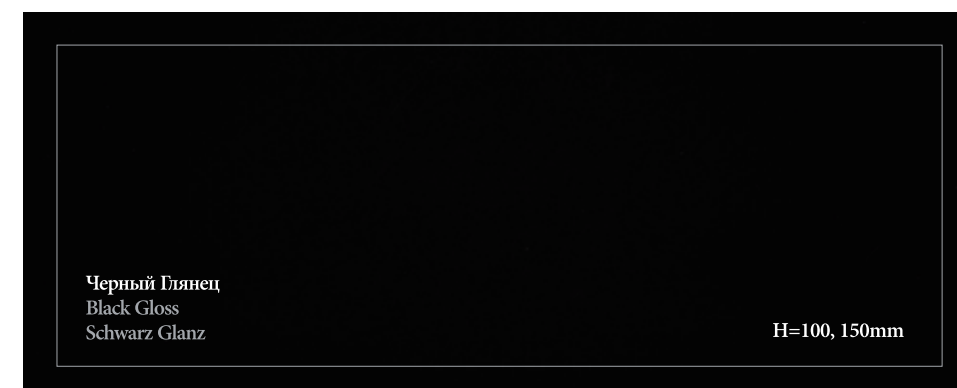
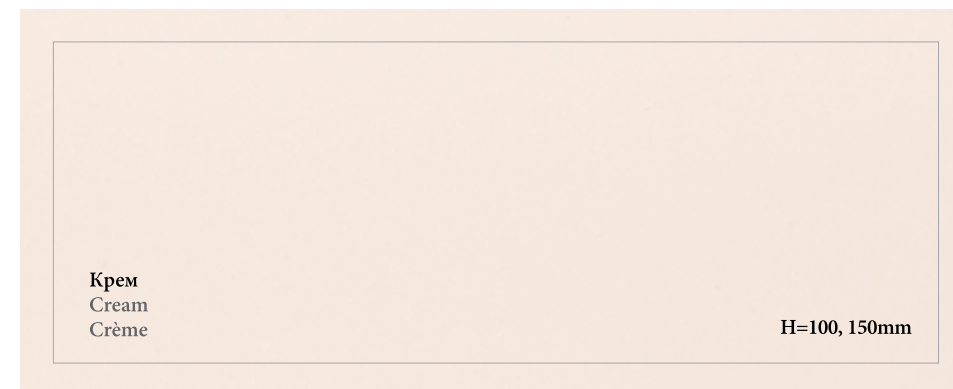
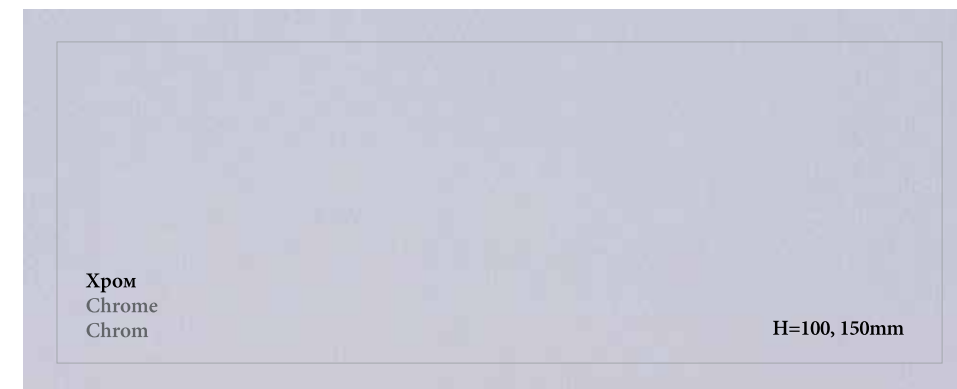
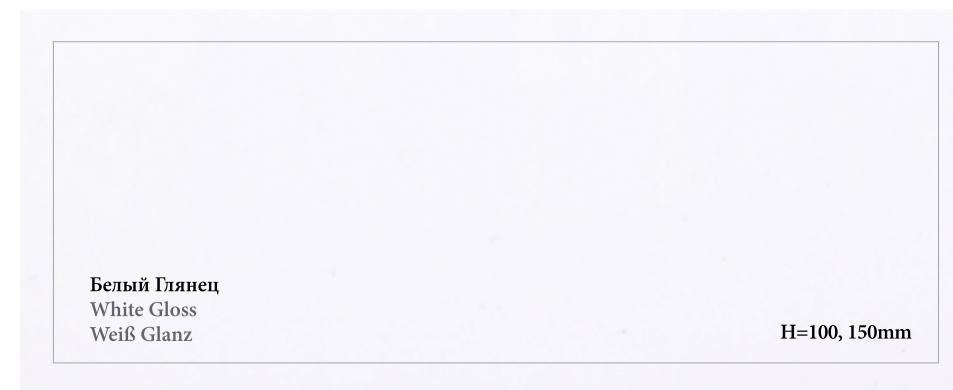
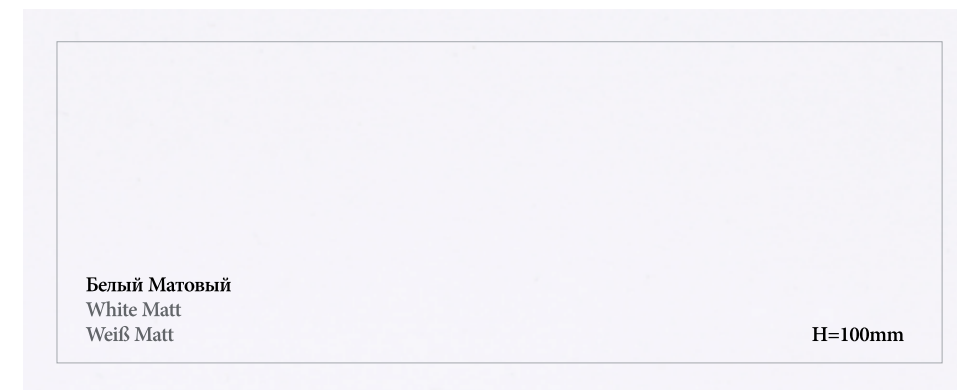

ДОСТУПНЫЕ ЦВЕТА AVAILABLE COLORS VERFÜGBARE FARBEN

Соединительные элементы для пластиковых цоколей PVC plinth connectors Verbinder für PVC-Sockel



Соединитель
Straight joint
Längsverbinder

Соединитель 90° (внешний/внутренний)
90° corner connector for external/internal joints
90° Außen-/Inneneckverbinder

Соединитель 135° (внешний/внутренний)
135° corner connector for external/internal joints
135° Außen-/Inneneckverbinder

Заглушка
End cap
Endabschluss

Доступные цвета Available colors Verfügbare Farben

<p>Белый White Weiß</p> <p>H=100, 150mm</p>	<p>Ясень Ash Esche</p> <p>H=100mm</p>	<p>Крем Cream Crème</p> <p>H=100, 150mm</p>
<p>Клен Maple Ahorn</p> <p>H=100, 150mm</p>	<p>Бук Beech Buche</p> <p>H=100mm</p>	<p>Ольха Alder Erle</p> <p>H=100mm</p>
<p>Рустикаль Rustic Rustikal</p> <p>H=100mm</p>	<p>Груша Pear Birne</p> <p>H=100mm</p>	<p>Орех Walnut Nussbaum</p> <p>H=100, 150mm</p>
<p>Хром Chrome Chrom</p> <p>H=100, 150mm</p>	<p>Махонь Mahogany Mahagoni</p> <p>H=100mm</p>	<p>Венге Wenge Wenge</p> <p>H=100, 150mm</p>
<p>Черный Black Schwarz</p> <p>H=100, 150mm</p>		

АЛЮМИНИЕВЫЕ ЦОКОЛИ

ALUMINIUM PLINTHS ALUMINIUMSOCKEL

L=4000mm



Volpato 20/10.400 AL 07
(H=100mm)



Volpato 20/15.400 AL 07
(H=150mm)



Volpato 21/29.10 AL 07 (H=100mm)
Volpato 21/29.15 AL 07 (H=150mm)

Алюминиевый соединитель 90°
90° aluminium corner connector for external/internal joints
90° Außen-/Inneneckverbinder aus Aluminium

АКСЕССУАРЫ ДЛЯ ЦОКОЛЕЙ

ACCESSORIES FOR PLINTHS SOCKELZUBEHÖR

Вентиляционные решетки Ventilation grills Lüftungsgitter



Решётка вентиляционная алюминиевая (60x484мм)
Aluminium ventilation grill (60x484mm)
Aluminium-Lüftungsgitter (60x484mm)



Volpato 21/90.449 GA
Решетка вентиляционная ПВХ (65x390мм)
PVC ventilation grill (65x390mm)
PVC-Lüftungsgitter (65x390mm)

СТОЛЕШНИЦЫ И АКСЕССУАРЫ

WORKTOP DESIGNS AND ACCESSORIES

ARBEITSPLATTENDEKORE UND ZUBEHÖR

СТОЛЕШНИЦЫ И АКСЕССУАРЫ

WORKTOP DESIGNS AND ACCESSORIES ARBEITSPLETTENDEKORE UND ZUBEHÖR

 Матовый
Matt

 Глянцевый
Gloss Glanz

 Структура
Texture
Struktur

 Возможно применение технологии постформинга
Postformed edge available
Postforming-Kante verfügbar

Толщина 38 и 50мм. Столешницы толщиной 38мм – влагостойкие
Вместо кромок ABS и 3D возможно изготовление накладки из массива (прямой/гнутой), а также ламели из шпона толщиной 2мм

Available thickness 38, 50mm. Worktops with a thickness of 38mm are moisture-resistant
Available worktop edge finishes: ABS/3D edgebands, solid wood edging strip (straight/radius), 2mm thick veneer

Die Arbeitsplatten werden in 38 und 50mm Stärke angeboten. Die 38mm starken Arbeitsplatten sind feuchtigkeitsbeständig
Die verfügbaren Arbeitsplattenkanten: ABS-/3D-Kanten, Massivholzleiste (gerade oder gebogen), 2mm starkes Furnier



 **Сосна Касцина Lmax=3590mm**
Cascina Pine
Cascina Pinie

кромка ABS в цвет (38мм)
ABS edgeband in matching color (38mm)
ABS-Kante in passender Farbe (38mm)



 **Дуб Аризона Серый Lmax=3040mm**
Arizona Oak Grey
Arizona Eiche Grau

кромка ABS в цвет (38мм)
ABS edgeband in matching color (38mm)
ABS-Kante in passender Farbe (38mm)



 **Дуб Давос Трюфель Lmax=3040mm**
Davos Oak Truffle Brown
Davos Eiche Trüffelbraun

кромка ABS в цвет (38мм)
ABS edgeband in matching color (38mm)
ABS-Kante in passender Farbe (38mm)



 **Туя Lmax=4090mm**
Thuja
Thuja

кромка ABS в цвет (38мм)
ABS edgeband in matching color (38mm)
ABS-Kante in passender Farbe (38mm)



 **Дуб Канзас Коричневый Lmax=3590mm**
Kansas Oak Brown
Kansas Eiche Braun

кромка ABS в цвет (38мм)
ABS edgeband in matching color (38mm)
ABS-Kante in passender Farbe (38mm)

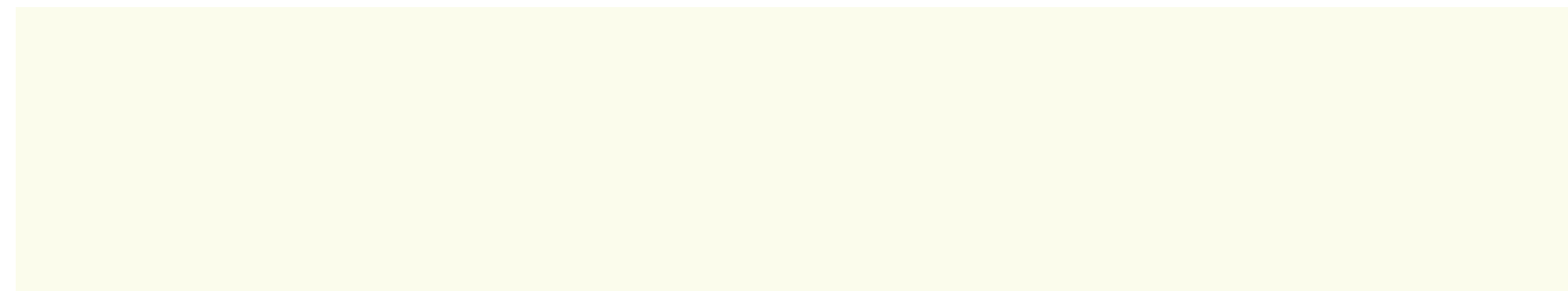

 **Камень Викс Lmax=4090mm**
Stone Vix
Stein Wix

кромка ABS в цвет (38мм)
ABS edgeband in matching color (38mm)
ABS-Kante in passender Farbe (38mm)



 **Аргиллит Белый Lmax=4090mm**
Claystone White
Argillit Weiß

кромка ABS в цвет (38мм)
ABS edgeband in matching color (38mm)
ABS-Kante in passender Farbe (38mm)



 **Хромикс Серебро Lmax=3590mm**
Chromix Silver
Chromix Silber

кромка ABS в цвет (38мм)
ABS edgeband in matching color (38mm)
ABS-Kante in passender Farbe (38mm)



 **Хромикс Антрацит Lmax=4090mm**
Chromix Anthracite
Chromix Anthrazit

кромка ABS в цвет (38мм)
ABS edgeband in matching color (38mm)
ABS-Kante in passender Farbe (38mm)



 **Мрамор Вальмасино Светло-Серый Lmax=3590mm**
Valmasino Marble Light Grey
Marmor Walmasino Hellgrau

кромка ABS в цвет (38мм)
ABS edgeband in matching color (38mm)
ABS-Kante in passender Farbe (38mm)



 **Мрамор Гида Голубой Lmax=3040mm**
Giada Marble Light Blue
Marmor Giada Hellblau



 **Керамика Тессина Lmax=4090mm**
Ceramic Tessina
Keramik Tessina

кромка ABS в цвет (38мм)
ABS edgeband in matching color (38mm)
ABS-Kante in passender Farbe (38mm)



 **Гранит Верчелли Lmax=4090mm**
Granite Vercelli
Granit Vercelli

кромка ABS в цвет (38мм)
ABS edgeband in matching color (38mm)
ABS-Kante in passender Farbe (38mm)



 **Ферро Бронза Lmax=4090mm**
Ferro Bronze
Ferro Bronze

кромка ABS в цвет (38мм)
ABS edgeband in matching color (38mm)
ABS-Kante in passender Farbe (38mm)



 **Керамика Терра Lmax=4090mm**
Ceramic Terra
Keramik Terra

кромка ABS в цвет (38мм)
ABS edgeband in matching color (38mm)
ABS-Kante in passender Farbe (38mm)



 **Керамика Антрацит Lmax=3040mm**
Ceramic Anthracite
Keramik Anthrazit

кромка ABS в цвет (38мм)
ABS edgeband in matching color (38mm)
ABS-Kante in passender Farbe (38mm)



 **Белый Иней Lmax=3590mm**
Frosted White
Weiß Bereift

кромка 3D в цвет (38, 50мм)
3D edgeband in matching color (38, 50mm)
3D-Kante in passender Farbe (38, 50mm)

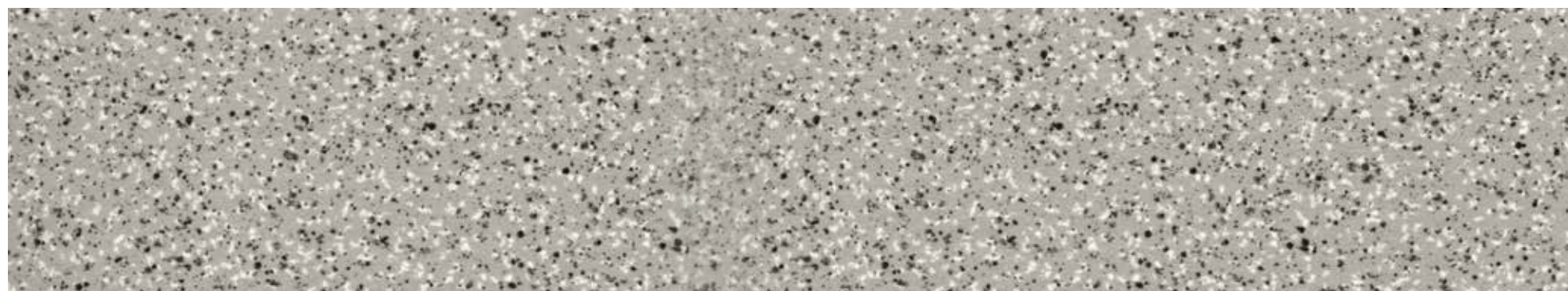

 **Серая Крошка Lmax=3040mm**
Grey Dust
Staub Grau



Мрамор Lmax=3040mm
Marble
Marmor

кромка ABS в цвет (38мм)
ABS edgeband in matching color (38mm)
ABS-Kante in passender Farbe (38mm)



 **Накарадо Lmax=3590mm**
Nacarado
Nacarado

кромка ABS в цвет (38мм)
ABS edgeband in matching color (38mm)
ABS-Kante in passender Farbe (38mm)



 **Туринский Гранит Lmax=3040mm**
Turin Granite
Turiner Granit

кромка ABS в цвет (38мм)
ABS edgeband in matching color (38mm)
ABS-Kante in passender Farbe (38mm)



 **Желтый Камень Lmax=3040mm**
Yellow Stone
Gelber Stein



 **Песочный Иней Lmax=3590mm**
Frosted Sand
Sand Bereift



кромка 3D в цвет (38, 50мм)
3D edgeband in matching color (38, 50mm)
3D-Kante in passender Farbe (38, 50mm)



  **Оникс Lmax=3590mm**
Onyx
Onyx

кромка 3D в цвет (38, 50мм)
3D edgeband in matching color (38, 50mm)
3D-Kante in passender Farbe (38, 50mm)



  **Известняк Lmax=3590mm**
Limestone
Kalkstein



  **Бежевый Гранит Lmax=3040mm**
Granite Beige
Granit Beige



  **Яшма Lmax=3590mm**
Jasper
Jaspis

кромка 3D в цвет (38, 50мм)
3D edgeband in matching color (38, 50mm)
3D-Kante in passender Farbe (38, 50mm)



  **Морион Lmax=3040mm**
Morion
Morion



  **Кварц Lmax=3040mm**
Quartz
Quarz



  **Коралл Lmax=3590mm**
Coral
Koralle



  **Серый Иней Lmax=3590mm**
Frosted Grey
Grau Bereift

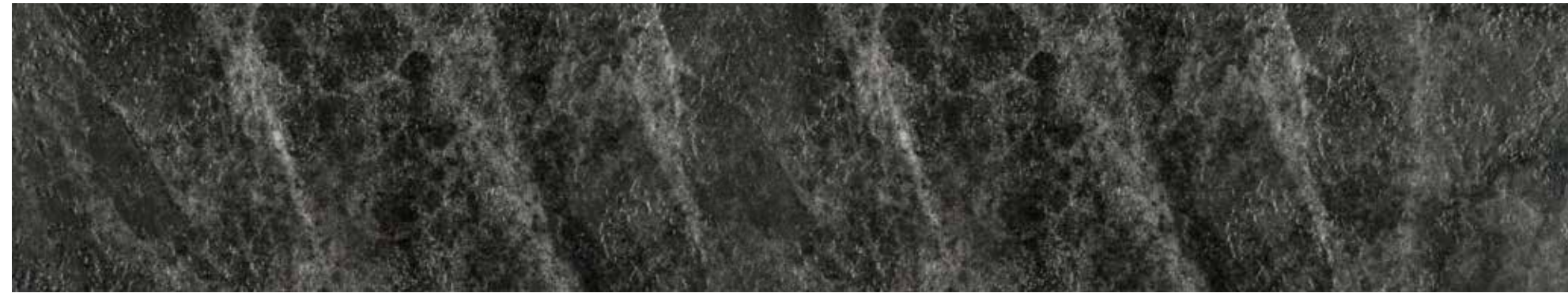

 **Галиция Lmax=3590mm**
Galicia
Galicia

кромка ABS в цвет (38мм)
ABS edgeband in matching color (38mm)
ABS-Kante in passender Farbe (38mm)



Ракушечник Lmax=3040mm
Coquina
Muschelkies

кромка ABS в цвет (38мм)
ABS edgeband in matching color (38mm)
ABS-Kante in passender Farbe (38mm)

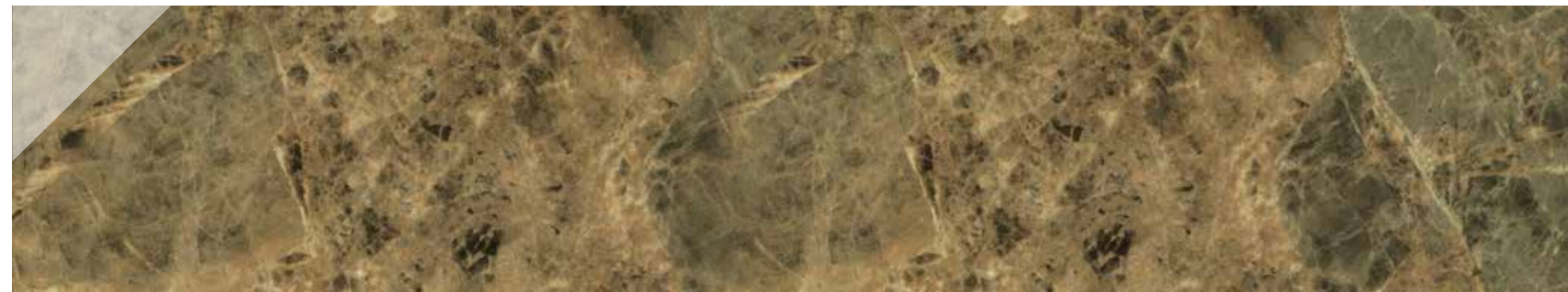

Брешиа Lmax=3040mm
Breccia
Brekzie

кромка ABS в цвет (38мм)
ABS edgeband in matching color (38mm)
ABS-Kante in passender Farbe (38mm)



 **Черная Бронза Lmax=3040mm**
Bronze Black
Bronze Schwarz

кромка ABS в цвет (38мм)
ABS edgeband in matching color (38mm)
ABS-Kante in passender Farbe (38mm)



 **Темная Крошка Lmax=3040mm**
Dark Dust
Staub Dunkel

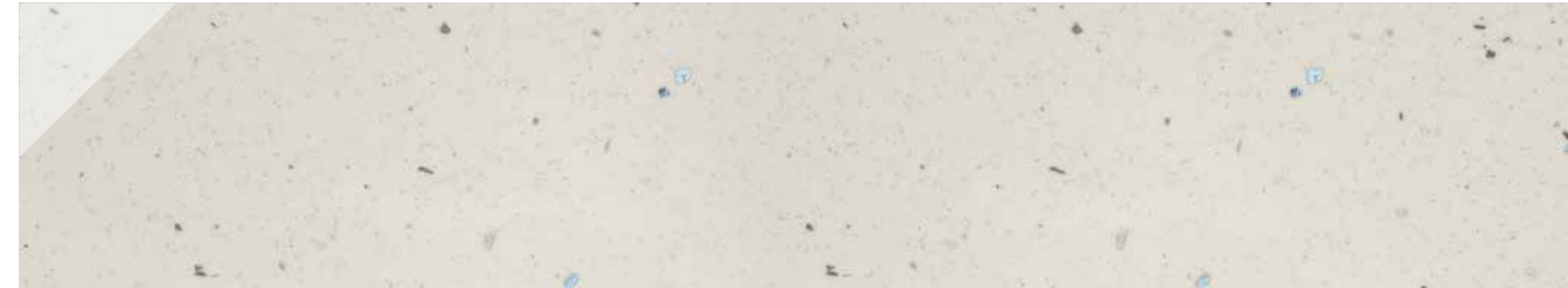

Сноу Уайт Lmax=3590mm
Snow White
Snow White

кромка 3D в цвет (38мм)
3D edgeband in matching color (38mm)
3D-Kante in passender Farbe (38mm)

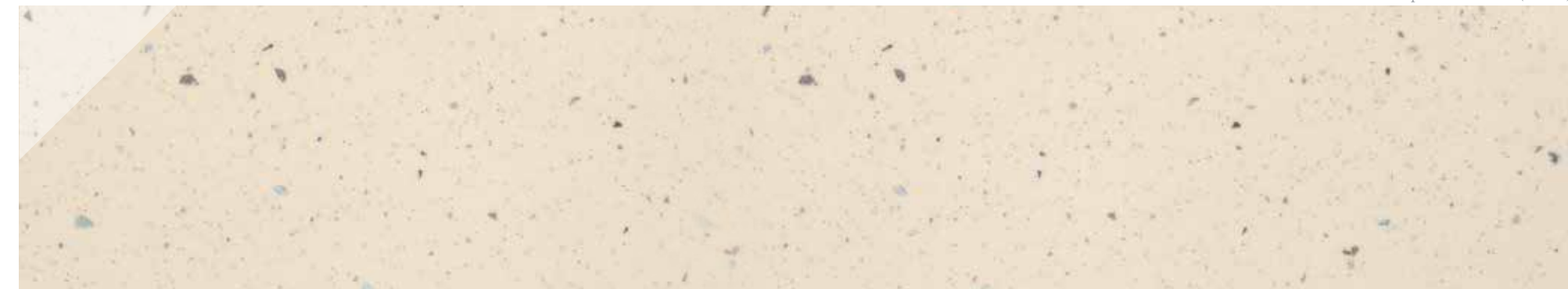

Сноу Милки Lmax=3590mm
Snow Milky
Snow Milky

кромка 3D в цвет (38мм)
3D edgeband in matching color (38mm)
3D-Kante in passender Farbe (38mm)



Сноу Блэк Lmax=3040mm
Snow Black
Snow Black

кромка 3D в цвет (38мм)
3D edgeband in matching color (38mm)
3D-Kante in passender Farbe (38mm)



Максимальный размер столешницы 3240x1620мм
Толщина столешницы 12мм

Maximum worktop size 3240x1620mm
Worktop thickness 12mm

Maximale Arbeitsplattengröße 3240x1620mm
Arbeitsplattenstärke 12mm



Бойра Boira Boira



Канкара Kankara Kankara



Савоия Savoia Savoia



Скос 30°
Максимальный размер столешницы 3000x1000мм
Толщина столешницы 28мм

At 30° beveled edge
Maximum worktop size 3000x1000mm
Worktop thickness 28mm

In einem Winkel von 30° abgeschrägte Kante
Maximale Arbeitsplattengröße 3000x1000mm
Arbeitsplattenstärke 28mm



Бойра Boira Boira



Канкара Kankara Kankara



Савоия Savoia Savoia



Вилма Vilma Vilma



Фокета Foketa Foketa

КРОМКИ ABS

ABS EDGEBANDS
ABS-KANTEN



ABS Сосна Касцина
ABS Cascina Pine
ABS Cascina Pinie



ABS Дуб Аризона Серый
ABS Arizona Oak Grey
ABS Arizona Eiche Grau



ABS Дуб Давос Трюфель
ABS Davos Oak Truffle Brown
ABS Davos Eiche Trüffelbraun



ABS Туя
ABS Thuja
ABS Thuja



ABS Дуб Канзас Коричневый
ABS Kansas Oak Brown
ABS Kansas Eiche Braun



ABS Камень Виск
ABS Stone Vix
ABS Stein Wix



ABS Аргиллит Белый
ABS Claystone White
ABS Argillit Weiß



ABS Хромикс Серебро
ABS Chromix Silver
ABS Chromix Silber



ABS Хромикс Антрацит
ABS Chromix Anthracite
ABS Chromix Anthrazit

Для столешниц толщиной 38мм For 38mm thick worktops Für 38mm starke Arbeitsplatten



ABS Мрамор Вальмасино Светло-Серый
ABS Valmasino Marble Light Grey
ABS Marmor Walmasino Hellgrau



ABS Керамика Тессина
ABS Ceramic Tessina
ABS Keramik Tessina



ABS Гранит Верчелли
ABS Granite Vercelli
ABS Granit Vercelli



ABS Ферро Бронза
ABS Ferro Bronze
ABS Ferro Bronze



ABS Керамика Терра
ABS Ceramic Terra
ABS Keramik Terra



ABS Керамика Антрацит
ABS Ceramic Anthracite
ABS Keramik Anthrazit



ABS Мрамор
ABS Marble
ABS Marmor



ABS Накарадо
ABS Nacarado
ABS Nacarado



ABS Туринский Гранит
ABS Turin Granite
ABS Turiner Granit



ABS Галиция
ABS Galicia
ABS Galicia



ABS Брешиа
ABS Breccia
ABS Brekzie



ABS Черная
ABS Black
ABS Schwarz

Для столешниц толщиной 38мм For 38mm thick worktops Für 38mm starke Arbeitsplatten

ВЫСОКОГЛЯНЦЕВЫЕ КРОМКИ 3D

HIGH-GLOSS 3D EDGE BANDS
HOCHGLÄNZENDE 3D-KANTEN



3D Белый Иней
3D Frosted White
3D Weiß bereift



3D Оникс
3D Onyx



3D Песочный Иней
3D Frosted Sand
3D Sand bereift



3D Сноу Милки
3D Snow Milky



3D Сноу Уайт
3D Snow White



3D Сноу Блэк
3D Snow Black



3D Яшма
3D Jasper
3D Jaspis



3D Белая
3D White
3D Weiß



3D Бронза
3D Bronze



3D Фанера
3D Plywood
3D Furnier



3D Серебро
3D Silver
3D Silber

Кромки 3D изготовлены из прозрачного акрила с декором на обратной стороне
The 3D edgebands are made of crystal clear acrylic with design on the back
Die 3D-Kanten bestehen aus glasklarem Acryl mit rückseitig aufgebrachtem Dekor

Для столешниц толщиной 38 и 50мм For 38 and 50mm thick worktops Für 38 und 50mm starke Arbeitsplatten

Для столешниц толщиной 38мм For 38mm thick worktops Für 38mm starke Arbeitsplatten

ПРИСТЕНОЧНЫЕ БОРТИКИ ДЛЯ СТОЛЕШНИЦ Г-ОБРАЗНЫЕ (L=4000мм)

L-SHAPED WALL EDGING STRIPS (L=4000mm)

L-FÖRMIGE WANDABSCHLUSSLEISTEN (L=4000mm)



Сосна Касцина
Cascina Pine
Cascina Pinie



Дуб Аризона Серый
Arizona Oak Grey
Arizona Eiche Grau



Дуб Давос Трюфель
Davos Oak Truffle Brown
Davos Eiche Trüffelbraun



Туя
Thuja
Thuja



Дуб Канзас Коричневый
Kansas Oak Brown
Kansas Eiche Braun



Камень Виск
Stone Vix
Stein Wix



Аргиллит Белый
Claystone White
Argillit Weiß



Хромикс Серебро
Chromix Silver
Chromix Silber



Хромикс Антрацит
Chromix Anthracite
Chromix Anthrazit



Мрамор Вальмасино Светло-Серый
Valmasino Marble Light Grey
Marmor Walmasino Hellgrau



Мрамор Гида Голубой
Giada Marble Light Blue
Marmor Giada Hellblau



Керамика Тессина
Ceramic Tessina
Keramik Tessina



Гранит Верчелли
Granite Vercelli
Granit Vercelli



Ферро Бронза
Ferro Bronze
Ferro Bronze



Керамика Терра
Ceramic Terra
Keramik Terra



Керамика Антрацит
Ceramic Anthracite
Keramik Anthrazit



Белый Иней
Frosted White
Weiß Bereift



Серая Крошка
Grey Dust
Staub Grau



Мрамор
Marble
Marmor



Накарадо
Nacarado
Nacarado



Туринский Гранит
Turin Granite
Turiner Granit



Желтый Камень
Yellow Stone
Gelber Stein



Песочный Иней
Frosted Sand
Sand Bereift



Оникс
Onyx
Onyx

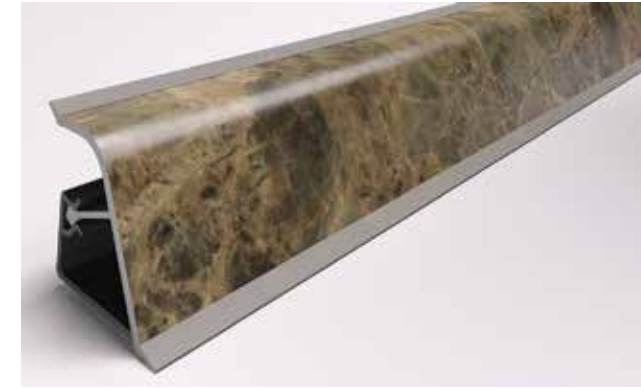

Брещиа
Breccia
Brekzie

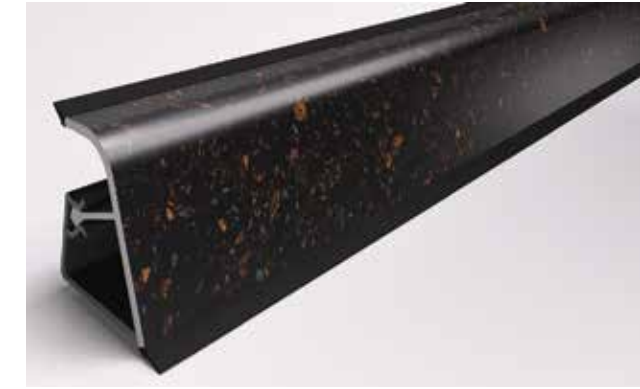

Черная Бронза
Bronze Black
Bronze Schwarz



Темная Крошка
Dark Dust
Staub Dunkel



Известняк
Limestone
Kalkstein



Бежевый Гранит
Granite Beige
Granit Beige



Яшма
Jasper
Jaspis



Сноу Уайт
Snow White



Сноу Милки
Snow Milky

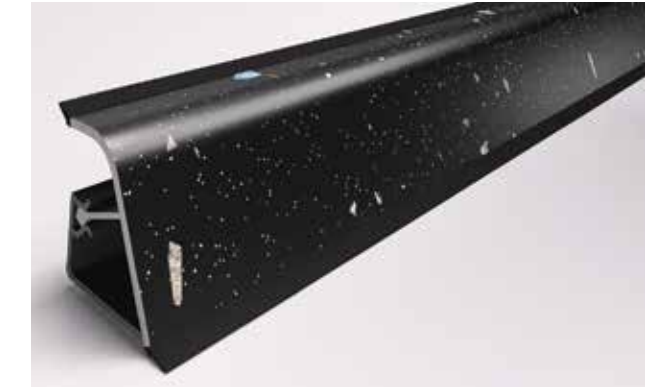

Сноу Блэк
Snow Black



Морион
Morion
Morion



Кварц
Quartz
Quarz



Коралл
Coral
Koralle



Алюминий
Aluminum
Aluminium



Серый Иней
Frosted Grey
Grau Bereift



Галиция
Galicia
Galicia



Ракушечник
Coquina
Muschelkies

ПРИСТЕНОЧНЫЕ БОРТИКИ ДЛЯ СТОЛЕШНИЦ НАКЛОННЫЕ (L=3000мм)

TRIANGULAR WALL EDGING STRIPS (L=3000mm)
DREIECKIGE WANDABSCHLUSSLEISTEN (L=3000mm)



Дуб
Oak
Eiche



Бежевый Гранит
Granite Beige
Granit Beige



Желтый Камень
Yellow Stone
Gelber Stein



Хром
Chrome
Chrom



Золото
Gold
Gold



Крем
Cream
Creme



Белый Глянec
White Gloss
Weiß Glanz



Черный Глянec
Black Gloss
Schwarz Glanz

ПРИСТЕНОЧНЫЙ БОРТИК ДЛЯ СТОЛЕШНИЦ ПРЯМОУГОЛЬНЫЙ (L=4200мм)

RECTANGULAR WALL EDGING STRIP (L=4200mm)
RECHTECKIGE WANDABSCHLUSSLEISTE (L=4200mm)



Volpato 50/62.420 AL 07
Шлифованный алюминий
Brushed aluminum
Aluminium gebürstet

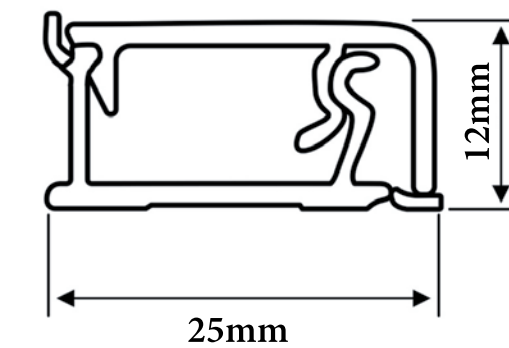

Соединительная планка (L=600мм)
Straight joint strip (L=600mm)
Schiene für gerade Verbindung (L=600mm)



Торцевая планка (L=600мм)
Trim end cap (L=600mm)
Endkappe (L=600mm)



Угловая планка (L=600мм)
Corner joint strip (L=600mm)
Eckverbindungsschiene (L=600mm)

Для стандартных столешниц толщиной 38мм
Материал: Алюминий (матовый)

For standard 38mm thick worktops
Material: Aluminum (matt)

Für 38mm starke standardmäßige Arbeitsplatten
Material: Aluminium (matt)

АКСЕССУАРЫ И ФУРНИТУРА

ACCESSORIES AND HARDWARE

ZUBEHÖR UND BESCHLÄGE

РУЧКИ, КНОПКИ, ПРОФИЛИ

HANDLES, KNOBS, PROFILES GRIFFE, KNÖPFE, PROFILE

КНОПКИ KNOBS KNÖPFE



47-01

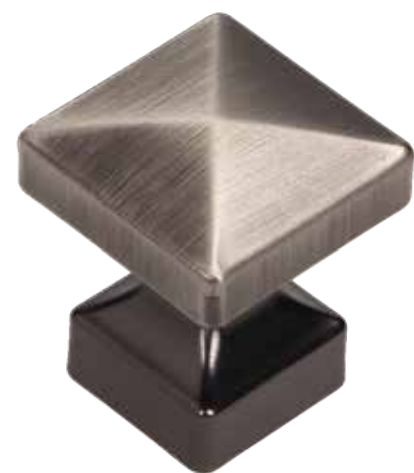

47-11



784-T2



673-C2



77-D1



77-C2



A-005



A-011



77-T4



77-T3



Фарфор Бронза
Porcelain Bronze Porzellan Bronze



Фарфор Никель
Porcelain Nickel Porzellan Nickel



95-C2 (96mm)
(96mm hole spacing)
(96mm Bohrabstand)



95-D1 (96mm)
(96mm hole spacing)
(96mm Bohrabstand)



RS448-01 (128mm)
(128mm hole spacing)
(128mm Bohrabstand)



RS448-04 (128mm)
(128mm hole spacing)
(128mm Bohrabstand)



753-M5 (192mm)
(192mm hole spacing)
(192mm Bohrabstand)



753-H3 (192mm)
(192mm hole spacing)
(192mm Bohrabstand)



770-02 (160mm)
(160mm hole spacing)
(160mm Bohrabstand)



UZ336 (160, 320, 480mm)
(160, 320, 480mm hole spacing)
(160, 320, 480mm Bohrabstand)



770-F3 (160mm)
(160mm hole spacing)
(160mm Bohrabstand)



770-F3 (320mm)
(320mm hole spacing)
(320mm Bohrabstand)



787-F3 (160mm)
(160mm hole spacing)
(160mm Bohrabstand)



787-F3 (320mm)
(320mm hole spacing)
(320mm Bohrabstand)



17-07 (160mm)
(160mm hole spacing)
(160mm Bohrabstand)



770-02 (320mm)
(320mm hole spacing)
(320mm Bohrabstand)



787-02 (320mm)
(320mm hole spacing)
(320mm Bohrabstand)



787-02 (160mm)
(160mm hole spacing)
(160mm Bohrabstand)



784-T2 (160mm)
(160mm hole spacing)
(160mm Bohrabstand)



47-01 (128mm)
(128mm hole spacing)
(128mm Bohrabstand)



47-11 (128mm)
(128mm hole spacing)
(128mm Bohrabstand)



10-14 Античная медь (160, 224, 320mm)
10-14 Antiques copper (160, 224, 320mm hole spacing)
10-14 Antikes Kupfer (160, 224, 320mm Bohrabstand)

РУЧКИ HANDLES GRIFFE



470-G6 (64mm)
(64mm hole spacing)
(64mm Bohrabstand)



470-F3 (64mm)
(64mm hole spacing)
(64mm Bohrabstand)



RC089-02



RC089-01



627-D1 (96mm)
(96mm hole spacing)
(96mm Bohrabstand)



627-E8 (96mm)
(96mm hole spacing)
(96mm Bohrabstand)



627-T3 (96mm)
(96mm hole spacing)
(96mm Bohrabstand)



640-02 (128mm)
(128mm hole spacing)
(128mm Bohrabstand)



777-T2 (32mm)
(32mm hole spacing)
(32mm Bohrabstand)



11-01 (32, 96mm)
(32, 96mm hole spacing)
(32, 96mm Bohrabstand)



11-11 (32, 96mm)
(32, 96mm hole spacing)
(32, 96mm Bohrabstand)



5600-R3



5011-D1 (96mm)
(96mm hole spacing)
(96mm Bohrabstand)



5301-0015 (128mm)
(128mm hole spacing)
(128mm Bohrabstand)



5501-B6D1 (128mm)
(128mm hole spacing)
(128mm Bohrabstand)



1001-A1D1 (96mm)
(96mm hole spacing)
(96mm Bohrabstand)



RS286 (160, 192mm)
(160, 192mm hole spacing)
(160, 192mm Bohrabstand)



19-25 (128mm)
(128mm hole spacing)
(128mm Bohrabstand)



48-00 (160, 192mm)
(160, 192mm hole spacing)
(160, 192mm Bohrabstand)



48-35 (160, 192mm)
(160, 192mm hole spacing)
(160, 192mm Bohrabstand)



S2414 (160mm)
(160mm hole spacing)
(160mm Bohrabstand)



S2995 (192mm)
(192mm hole spacing)
(192mm Bohrabstand)



S047 (192mm)
(192mm hole spacing)
(192mm Bohrabstand)



S054 (192mm)
(192mm hole spacing)
(192mm Bohrabstand)



54-A1 (128mm)
(128mm hole spacing)
(128mm Bohrabstand)



71-T3 (128mm)
(128mm hole spacing)
(128mm Bohrabstand)



71-T4 (128mm)
(128mm hole spacing)
(128mm Bohrabstand)



514-D1 (128mm)
(128mm hole spacing)
(128mm Bohrabstand)



29-03 (96mm)
(96mm hole spacing)
(96mm Bohrabstand)



29-06 (96mm)
(96mm hole spacing)
(96mm Bohrabstand)



38-06 (128mm)
(128mm hole spacing)
(128mm Bohrabstand)



S4381 (192mm)
(192mm hole spacing)
(192mm Bohrabstand)



503-D1 (128mm)
(128mm hole spacing)
(128mm Bohrabstand)



503-E8 (128mm)
(128mm hole spacing)
(128mm Bohrabstand)



619-C2 (128mm)
(128mm hole spacing)
(128mm Bohrabstand)



514-E8 (128mm)
(128mm hole spacing)
(128mm Bohrabstand)



WPY-340 (160mm)
(160mm hole spacing)
(160mm Bohrabstand)



Фарфор Бронза (96mm)
Porcelain Bronze (96mm hole spacing)
Porzellan Bronze (96mm Bohrabstand)



Фарфор Никель (96mm)
Porcelain Nickel (96mm hole spacing)
Porzellan Nickel (96mm Bohrabstand)



01-04 (128mm)
(128mm hole spacing)
(128mm Bohrabstand)



83-04 (128mm)
(128mm hole spacing)
(128mm Bohrabstand)

WPY-315 (160mm)
(160mm hole spacing)
(160mm Bohrabstand)

153-03 (128, 160mm)
(128, 160mm hole spacing)
(128, 160mm Bohrabstand)

138-01 (128, 192mm)
(128, 192mm hole spacing)
(128, 192mm Bohrabstand)

138-03 (128, 192mm)
(128, 192mm hole spacing)
(128, 192mm Bohrabstand)

153-01 (128, 160mm)
(128, 160mm hole spacing)
(128, 160mm Bohrabstand)

08-04 (128, 160mm)
(128, 160mm hole spacing)
(128, 160mm Bohrabstand)

08-06 (128, 160mm)
(128, 160mm hole spacing)
(128, 160mm Bohrabstand)

U-06 (160, 256, 416mm)
(160, 256, 416mm hole spacing)
(160, 256, 416mm Bohrabstand)

10-04 Хром (160, 224, 320, 448mm)
10-04 Chrome
(160, 224, 320, 448mm hole spacing)
10-04 Chrom
(160, 224, 320, 448mm Bohrabstand)

10-06 Сатин (160, 224, 320, 448mm)
10-06 Satin (160, 224, 320, 448mm hole spacing)
10-06 Satin (160, 224, 320, 448mm Bohrabstand)

10-08 Алюминий (160, 224, 320, 448mm)
10-08 Aluminum
(160, 224, 320, 448mm hole spacing)
10-08 Aluminium
(160, 224, 320, 448mm Bohrabstand)



Накладка декоративная WCR250-H4
Faux butt hinge WCR250-H4
Scharnier (Imitation) WCR250-H4

Накладка декоративная WCR250-E8
Faux butt hinge WCR250-E8
Scharnier (Imitation) WCR250-E8

Накладка декоративная WCR250-D1
Faux butt hinge WCR250-D1
Scharnier (Imitation) WCR250-D1

Накладка декоративная WCR250-T2
Faux butt hinge WCR250-T2
Scharnier (Imitation) WCR250-T2

Петля декоративная WCR100-T2
Strap hinge WCR100-T2
Kreuzgehänge WCR100-T2

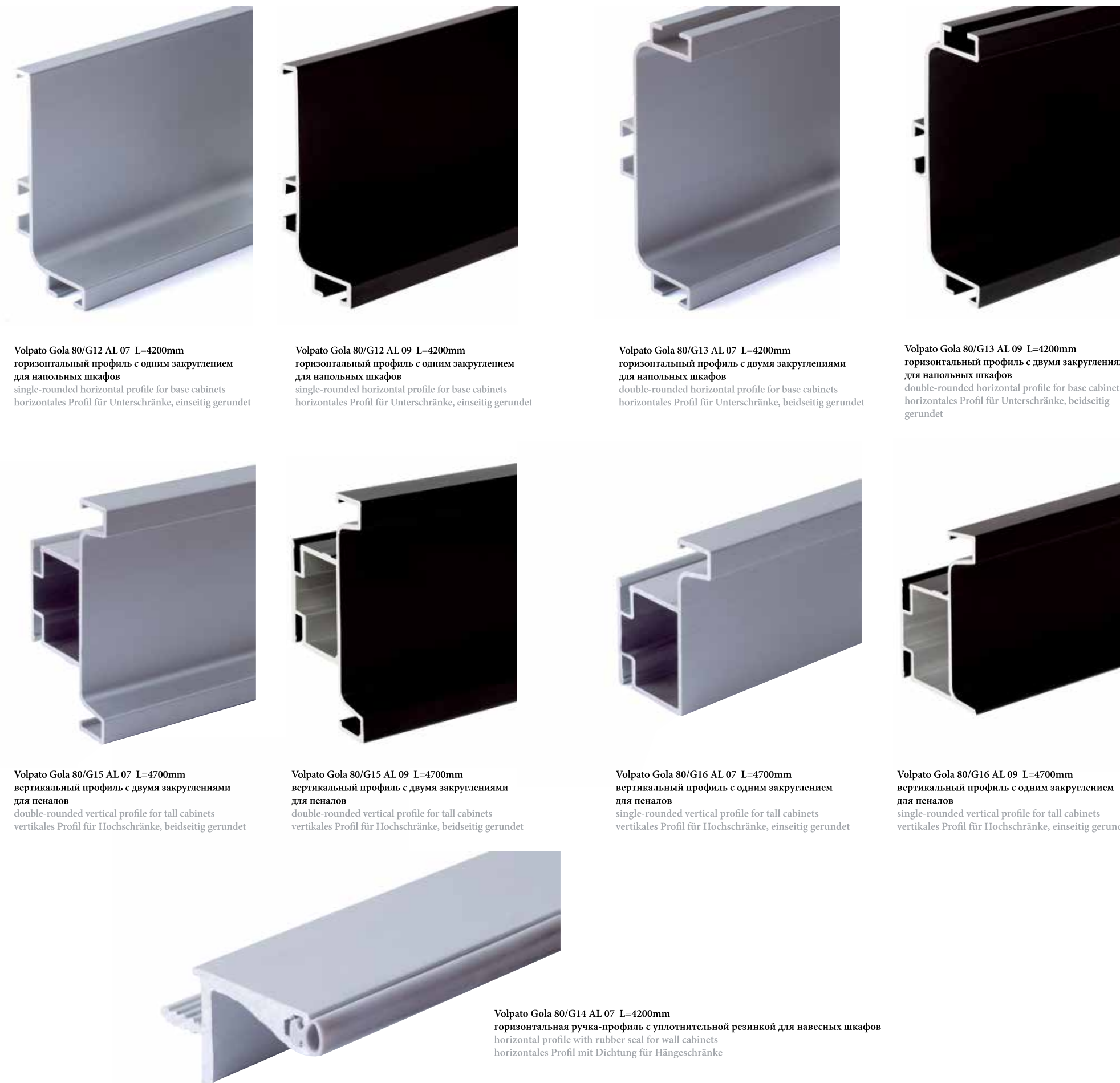

Volpato Gola 80/G12 AL 07 L=4200mm
горизонтальный профиль с одним закруглением
для напольных шкафов
single-rounded horizontal profile for base cabinets
horizontales Profil für Unterschränke, einseitig gerundet

Volpato Gola 80/G12 AL 09 L=4200mm
горизонтальный профиль с одним закруглением
для напольных шкафов
single-rounded horizontal profile for base cabinets
horizontales Profil für Unterschränke, einseitig gerundet

Volpato Gola 80/G13 AL 07 L=4200mm
горизонтальный профиль с двумя закруглениями
для напольных шкафов
double-rounded horizontal profile for base cabinets
horizontales Profil für Unterschränke, beidseitig gerundet

Volpato Gola 80/G13 AL 09 L=4200mm
горизонтальный профиль с двумя закруглениями
для напольных шкафов
double-rounded horizontal profile for base cabinets
horizontales Profil für Unterschränke, beidseitig gerundet



Volpato Gola 80/G15 AL 07 L=4700mm
вертикальный профиль с двумя закруглениями
для пеналов
double-rounded vertical profile for tall cabinets
vertikales Profil für Hochschränke, beidseitig gerundet



Volpato Gola 80/G15 AL 09 L=4700mm
вертикальный профиль с двумя закруглениями
для пеналов
double-rounded vertical profile for tall cabinets
vertikales Profil für Hochschränke, beidseitig gerundet



Volpato Gola 80/G16 AL 07 L=4700mm
вертикальный профиль с одним закруглением
для пеналов
single-rounded vertical profile for tall cabinets
vertikales Profil für Hochschränke, einseitig gerundet



Volpato Gola 80/G16 AL 09 L=4700mm
вертикальный профиль с одним закруглением
для пеналов
single-rounded vertical profile for tall cabinets
vertikales Profil für Hochschränke, einseitig gerundet



Volpato Gola 80/G14 AL 07 L=4200mm
горизонтальная ручка-профиль с уплотнительной резинкой для навесных шкафов
horizontal profile with rubber seal for wall cabinets
horizontales Profil mit Dichtung für Hängeschränke

AL 07 Шлифованный алюминий Brushed aluminium Aluminium gebürstet
AL 09 Черный Black Schwarz



C-1 для напольных шкафов
C-1 for base units
C-1 für Unterschränke



C-2 для навесных шкафов
C-2 for wall units
C-2 für Hängeschränke



C-3 для напольных и навесных шкафов
C-3 for base and wall units
C-3 für Hänge- und Unterschränke

Доступны для фасадов из акрила, пластика HPL, стекла, шпона, керамики, фасадов Тимбер, Синкрон
Available for acrylic, HPL, glass, ceramic, veneered fronts, Timber, Sincron
Verfügbar für Acryl-, HPL-, Glas-, Furnier-, Keramikfronten, Timber, Sincron

Доступны для фасадов из акрила, пластика HPL, стекла, фасадов Тимбер, Синкрон
Available for acrylic, HPL, glass fronts, Timber, Sincron
Verfügbar für Acryl-, HPL-, Glasfronten, Timber, Sincron



KV-1 для напольных шкафов
KV-1 for base units
KV-1 für Unterschränke



KV-2 для навесных шкафов
KV-2 for wall units
KV-2 für Hängeschränke

Доступны для шпонированных фасадов и фасадов из крашеной МДФ
Available for veneered fronts and fronts of lacquered MDF
Verfügbar für Furnierfronten und Fronten aus lackierter MDF-Platte



0005 (ширина 147, 197, 297, 397, 447, 497, 597, 797, 897мм)
(width 147, 197, 297, 397, 447, 497, 597, 797, 897mm)
(Breite 147, 197, 297, 397, 447, 497, 597, 797, 897mm)

СИСТЕМЫ ВЫДВИЖЕНИЯ И ВНУТРЕННИЕ ОРГАНИЗАЦИИ

DRAWER SYSTEMS AND INTERIOR ORGANIZATIONS
SCHUBKASTENSYSTEME UND INNENORGANISATIONEN



InnoTech* цвет Серебро Color Silver Farbe Silber



Система выдвижения, высота задней стенки 54мм
Номинальная длина направляющих 470мм
Высота боковины 54мм

Drawer system, rear panel height 54mm
Nominal runners length 470mm
Drawer side height 54mm

Schubkastensystem, Rückwandhöhe 54mm
Nennlänge der Führungen 470mm
Zargenhöhe 54mm



Система выдвижения, высота задней стенки 70мм
Номинальная длина направляющих 260, 350, 420, 470мм
Высота боковины 70мм

Drawer system, rear panel height 70mm
Nominal runners length 260, 350, 420, 470mm
Drawer side height 70mm

Schubkastensystem, Rückwandhöhe 70mm
Nennlänge der Führungen 260, 350, 420, 470mm
Zargenhöhe 70mm



Внутренняя система выдвижения, высота задней стенки 70мм
Номинальная длина направляющих 260, 350, 420, 470мм
Высота боковины 70мм

Internal drawer system, rear panel height 70mm
Nominal runners length 260, 350, 420, 470mm
Drawer side height 70mm

Innenschubkastensystem, Rückwandhöhe 70mm
Nennlänge der Führungen 260, 350, 420, 470mm
Zargenhöhe 70mm



Система выдвижения с релингом, высота задней стенки 144мм
Номинальная длина направляющих 260, 350, 420, 470мм
Высота боковины 144мм

Pot-and-pan drawer system with railing, rear panel height 144mm
Nominal runners length 260, 350, 420, 470mm
Drawer side height 144mm

Frontauszug mit Reling, Rückwandhöhe 144mm
Nennlänge der Führungen 260, 350, 420, 470mm
Zargenhöhe 144mm



Внутренняя система выдвижения с релингом, высота задней стенки 144мм
Номинальная длина направляющих 260, 350, 420, 470мм
Высота боковины 144мм

Internal pot-and-pan drawer system with railing, rear panel height 144mm
Nominal runners length 260, 350, 420, 470mm
Drawer side height 144mm

Innenfrontauszug mit Reling, Rückwandhöhe 144mm
Nennlänge der Führungen 260, 350, 420, 470mm
Zargenhöhe 144mm



Выдвижной короб XXL под духовку
Номинальная длина направляющих 470мм
Ширина шкафа 600мм
Высота цоколя 100мм

XXL under-oven drawer
Nominal runners length 470mm
Cabinet width 600mm
Plinth height 100mm

Großraumauszug für Herdunterbau
Nennlänge der Führungen 470mm
Korpusbreite 600mm
Sockelhöhe 100mm

InnoTech* цвет Серебро Color Silver Farbe Silber



Ящик под мойку OrgaFlex, высота задней стенки 144мм
Номинальная длина направляющих 470мм
Свободно устанавливаемые пластиковые контейнеры (в комплект не входят)

Pot-and-pan drawer OrgaFlex, rear panel height 144mm
Nominal runners length 470mm
Removable plastic containers (must be ordered separately)

Frontauszug OrgaFlex, Rückwandhöhe 144mm
Nennlänge der Führungen 470mm
Abnehmbare Kunststoffbehälter (müssen separat bestellt werden)



Организационная система OrgaStore
Ширина шкафа 600, 800, 900мм
Может использоваться для шкафов с индивидуальной шириной путем укорачивания поперечного релинга

Internal organization OrgaStore
Cabinet width 600, 800, 900mm
Can also be used for customised drawer widths by shortening the crosswise railing

Innenorganisation OrgaStore
Korpusbreite 600, 800, 900mm
Durch Kürzen der Querreling auch für individuelle Korpusbreiten einsetzbar



Организационная система OrgaTray 560
Ширина шкафа (номинальная длина направляющих), мм: 400 (260), 500 (420), 600 (420), 800 (470), 900 (470)
Пластиковый лоток для приборов с разделительными элементами для индивидуальной организации
Для высоты боковины 70мм

Internal organization OrgaTray 560
Cabinet width (nominal runners length), mm: 400 (260), 500 (420), 600 (420), 800 (470), 900 (470)
Plastic cutlery tray with dividing elements for organising drawers in any way
For drawer side height 70mm

Innenorganisation OrgaTray 560
Korpusbreite (Nennlänge der Führungen), mm: 400 (260), 500 (420), 600 (420), 800 (470), 900 (470)
Kunststoffbesteckensatz mit Trennelementen für individuelle Facheinteilung
Für Zargenhöhe 70mm

ArciTech** ○ цвет Белый Color White Farbe Weiß ● цвет Антрацит Color Anthracite Farbe Anthrazit



Система выдвижения, высота задней стенки 78мм
Номинальная длина направляющих 500мм
Высота боковины 78мм

Drawer system, rear panel height 78mm
Nominal runners length 500mm
Drawer side height 78mm

Schubkastensystem, Rückwandhöhe 78mm
Nennlänge der Führungen 500mm
Zargenhöhe 78mm



Система выдвижения, высота задней стенки 94мм
Номинальная длина направляющих 300, 500мм
Высота боковины 94мм

Drawer system, rear panel height 94mm
Nominal runners length 300, 500mm
Drawer side height 94mm

Schubkastensystem, Rückwandhöhe 94mm
Nennlänge der Führungen 300, 500mm
Zargenhöhe 94mm

* Направляющие Quadro V6 полного выдвижения со встроенным демпфером Silent System (нагрузочная способность 30кг)

* Quadro V6 full extension drawer runners with integrated Silent System (loading capacity 30kg)

* Auszugsführungen Quadro V6 mit Vollauszug und integriertem Dämpfungssystem Silent System (Belastbarkeit 30kg)

** Направляющие Actro полного выдвижения со встроенным демпфером Silent System (нагрузочная способность 40кг)

** Actro full extension drawer runners with integrated Silent System (loading capacity 40kg)

** Auszugsführungen Actro mit Vollauszug und integriertem Dämpfungssystem Silent System (Belastbarkeit 40kg)

ArciTech** ○ цвет Белый Color White Farbe Weiß ● цвет Антрацит Color Anthracite Farbe Anthrazit



Внутренняя система выдвижения, высота задней стенки 94мм
Номинальная длина направляющих 300, 500мм
Высота боковины 94мм

Internal drawer system, rear panel height 94mm
Nominal runners length 300, 500mm
Drawer side height 94mm

Innenschubkastensystem, Rückwandhöhe 94mm
Nennlänge der Führungen 300, 500mm
Zargenhöhe 94mm



Система выдвижения с релингом, высота задней стенки 186мм
Номинальная длина направляющих 300, 500мм
Высота боковины 94мм

Pot-and-pan drawer system with railing, rear panel height 186mm
Nominal runners length 300, 500mm
Drawer side height 94mm

Frontauszug mit Reling, Rückwandhöhe 186mm
Nennlänge der Führungen 300, 500mm
Zargenhöhe 94mm



Внутренняя система выдвижения с релингом, высота задней стенки 186мм
Номинальная длина направляющих 300, 500мм
Высота боковины 94мм

Internal pot-and-pan drawer system with railing, rear panel height 186mm
Nominal runners length 300, 500mm
Drawer side height 94mm

Innenfrontauszug mit Reling, Rückwandhöhe 186mm
Nennlänge der Führungen 300, 500mm
Zargenhöhe 94mm



Внутренняя система выдвижения с DesignSide, высота задней стенки 186мм
Номинальная длина направляющих 300, 500мм
Высота боковины 94мм

Internal pot-and-pan drawer system with DesignSide, rear panel height 186mm
Nominal runners length 300, 500mm
Drawer side height 94mm

Innenfrontauszug mit DesignSide, Rückwandhöhe 186mm
Nennlänge der Führungen 300, 500mm
Zargenhöhe 94mm



Система выдвижения с DesignSide, высота задней стенки 186мм
Номинальная длина направляющих 300, 500мм
Высота боковины 94мм

Pot-and-pan drawer system with DesignSide, rear panel height 186mm
Nominal runners length 300, 500mm
Drawer side height 94mm

Frontauszug mit DesignSide, Rückwandhöhe 186mm
Nennlänge der Führungen 300, 500mm
Zargenhöhe 94mm



Система выдвижения с двойным релингом, высота задней стенки 250мм
Номинальная длина направляющих 300, 500мм
Высота боковины 94мм

Pot-and-pan drawer system with double railing, rear panel height 250mm
Nominal runners length 300, 500mm
Drawer side height 94mm

Frontauszug mit Doppelreling, Rückwandhöhe 250mm
Nennlänge der Führungen 300, 500mm
Zargenhöhe 94mm

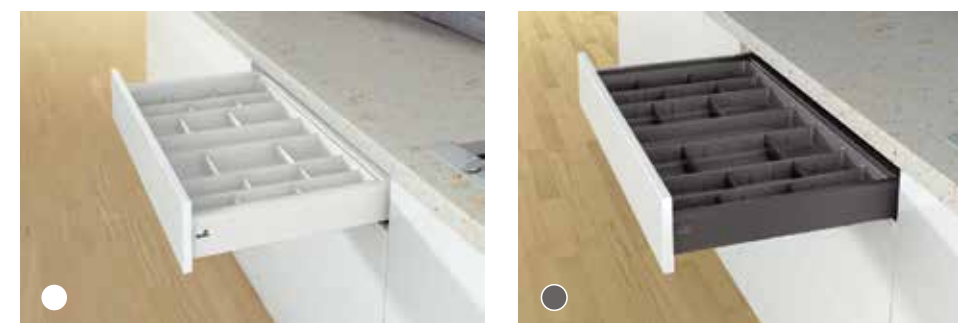

Организационная система OrgaTray 570
Ширина шкафа (номинальная длина направляющих), мм: 600 (500), 900 (500)
Пластиковый лоток для приборов с разделительными элементами
для индивидуальной организации
Для высоты боковины 94мм

Internal organization OrgaTray 570
Cabinet width (nominal runners length), mm: 600 (500), 900 (500)
Plastic cutlery tray with dividing elements for organizing drawers in any way
For drawer side height 94mm

Innenorganisation OrgaTray 570
Korpusbreite (Nennlänge der Führungen), mm: 600 (500), 900 (500)
Kunststoffbesteckeneinsatz mit Trennelement für individuelle Facheinteilung
Für Zargenhöhe 94mm

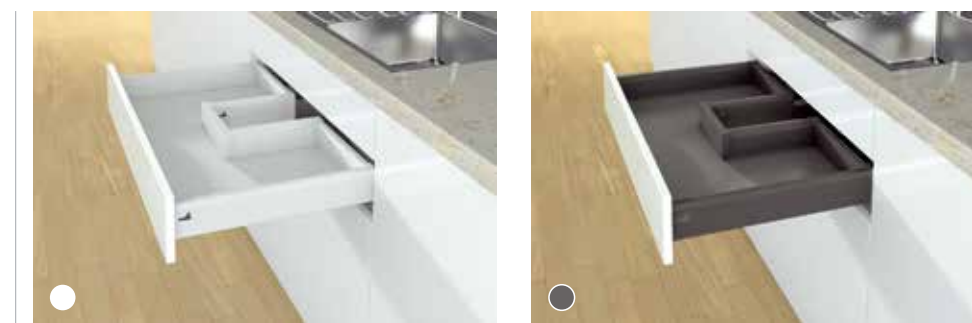

Короб под мойку, высота задней стенки 94мм
Номинальная длина направляющих 500мм
Высота боковины 94мм

Drawer system with bottom cutout, rear panel height 94mm
Nominal runners length 500mm
Drawer side height 94mm

Schubkastensystem mit Bodenausschnitt, Rückwandhöhe 94mm
Nennlänge der Führungen 500mm
Zargenhöhe 94mm

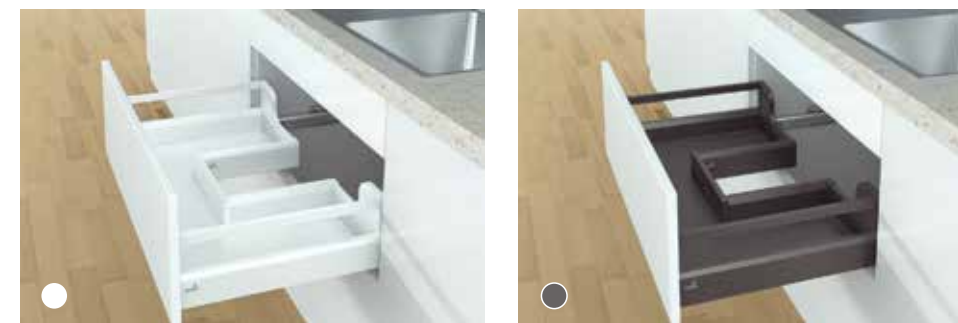

Короб под мойку с релингом, высота задней стенки 186мм
Номинальная длина направляющих 500мм
Высота боковины 94мм

Pot-and-pan drawer system with bottom cutout and railing, rear panel height 186mm
Nominal runners length 500mm
Drawer side height 94mm

Frontauszug mit Bodenausschnitt und Reling, Rückwandhöhe 186mm
Nennlänge der Führungen 500mm
Zargenhöhe 94mm

Направляющие Quadro 25 Quadro 25 drawer runners Auszugsführungen Quadro 25



Номинальная длина 250, 300, 350, 400, 450, 500мм
Направляющие частичного выдвижения
Встроенный демпфер Silent System
Нагрузочная способность 25кг

Nominal length 250, 300, 350, 400, 450, 500mm
Partial extension
Integrated Silent System
Loading capacity 25kg

Nennlänge 250, 300, 350, 400, 450, 500mm
Teilauszug
Integriertes Dämpfungssystem Silent System
Belastbarkeit 25kg

ВЫДВИЖНЫЕ СИСТЕМЫ И АКСЕССУАРЫ

PULL-OUT UNITS AND ACCESSORIES AUSZÜGE UND ZUBEHÖR



Выдвижная система с жестяным дном

Pull-out storage unit with two storage racks Etagenauszug mit zwei Ablageelementen



Ширина корпуса 150мм
Минимальная глубина корпуса 516мм
Минимальная высота корпуса 566мм
Встроенный доводчик
Нагрузка до 6кг на каждую полку

Cabinet width 150mm
Minimum cabinet depth 516mm
Minimum cabinet height 566mm
Soft close runners
Load-bearing capacity up to 6kg per rack

Korpusbreite 150mm
Korpustiefe min. 516mm
Korpushöhe min. 566mm
Integrierte Dämpfung
Zuladung max. 6kg je Ablageelement

BASE LINER выдвижная система для нижних шкафов

BASE LINER pull-out unit for base cabinet BASE LINER für den Unterschrank



Ширина корпуса 450, 500, 600мм
Минимальная глубина корпуса 491мм
Минимальная высота корпуса 691мм
Навеска полок на втором уровне на индивидуальную высоту
Полки в исполнении Saphir
Встроенный доводчик
Нагрузка на систему до 40кг

Cabinet width 450, 500, 600mm
Minimum cabinet depth 491mm
Minimum cabinet height 691mm
Height-adjustable storage elements at the second level
Baskets in Saphir design
Soft close runners
Load-bearing capacity of the system up to 40kg

Korpusbreite 450, 500, 600mm
Korpustiefe min. 491mm
Korpushöhe min. 691mm
Höhenverstellbare Ablageelemente in der zweiten Ebene
Körbe in Saphir-Ausführung
Integrierte Dämpfung
Zuladung (System) max. 40kg

Выдвижная система DSA DSA side pull-out unit Seitenauszug DSA



DSA с полотенцедержателем
DSA with towel holder
DSA mit Handtuchhalter

DSA-3

DSA-8

Ширина корпуса 150, 150 (DSA с полотенцедержателем), 200, 300, 400мм
Минимальная глубина корпуса 516мм
Индивидуальная регулировка корзин по высоте
Полки в исполнении Saphir
Встроенный доводчик
Нагрузка на систему до 20кг

Cabinet width 150, 150 (DSA with towel holder), 200, 300, 400mm
Minimum cabinet depth 516mm
Height-adjustable baskets in Saphir design
Soft close runners
Load-bearing capacity of the system up to 20kg

Korpusbreite 150, 150 (DSA mit Ablageelementen zur Aufbewahrung von Handtüchern und Backblechen), 200, 300, 400mm
Korpustiefe min. 516mm
Höhenverstellbare Körbe in Saphir-Ausführung
Integrierte Dämpfung
Zuladung (System) max. 20kg

	Ширина шкафа Cabinet width Korpusbreite (mm)	Минимальная высота корпуса Minimum cabinet height Minimale Korpustiefe (mm)	Минимальная глубина корпуса Minimum cabinet depth Minimale Korpustiefe (mm)	Количество корзин Number of baskets Anzahl von Körben
DSA-3	150, 200, 300, 400	689	516	2
DSA-8 в пенал for tall units für Hochschränke	150, 200	1873	516	6

Выдвижная система HSA HSA pull-out larder unit Hochschrankauszug HSA



Ширина корпуса 300, 450, 600мм
Минимальная глубина корпуса 519мм
Высота корпуса 986-2176мм
Индивидуальная регулировка корзин по высоте
Полки в исполнении Saphir
Встроенный доводчик
Нагрузка на систему до 80кг

Cabinet width 300, 450, 600mm
Minimum cabinet depth 519mm
Cabinet height 986-2176mm
Height-adjustable baskets in Saphir design
Soft close runners
Load-bearing capacity of the system up to 80kg

Korpusbreite 300, 450, 600mm
Korpustiefe min. 519mm
Korpushöhe 986-2176mm
Höhenverstellbare Körbe in Saphir-Ausführung
Integrierte Dämpfung
Zuladung (System) max. 80kg

	Ширина шкафа Cabinet width Korpusbreite (mm)	Высота корпуса Cabinet height Korpushöhe (mm)	Минимальная глубина корпуса Minimum cabinet depth Minimale Korpustiefe (mm)	Количество корзин Number of baskets Anzahl von Körben
HSA-2	300, 450, 600	986-1236	519	3
HSA-3	300, 450, 600	1236-1486	519	4
HSA-5	300, 450	1736-1986	519	5
HSA-6	300	1936-2176	519	5

HSA-5

Выдвижная система OSA для верхних шкафов
 OSA pull-out unit for wall cabinet Auszug OSA für den Hängeschrank



(L/R)

Ширина корпуса 450, 600мм
 Минимальная глубина корпуса 306мм
 Минимальная высота корпуса 536мм
 Индивидуальная регулировка корзин по высоте
 2 полки в исполнении Saphir
 Нагрузка на систему до 5кг

Cabinet width 450, 600mm
 Minimum cabinet depth 306mm
 Minimum cabinet height 536mm
 2 height-adjustable baskets in Saphir design
 Load-bearing capacity of the system up to 5kg

Korpusbreite 450, 600mm
 Korpustiefe min. 306mm
 Korpushöhe min. 536mm
 2 höhenverstellbare Körbe in Saphir-Ausführung
 Zuladung (System) max. 5kg

WARI CORNER для угловых шкафов
 WARI CORNER for corner cabinet WARI CORNER für den Eckschrank



(L/R)

Ширина корпуса 900, 1000мм
 Ширина фасада 450-600мм, 500-600мм
 Минимальная глубина корпуса 506мм
 Минимальная высота корпуса 571мм
 Индивидуальная регулировка корзин по высоте
 Нагрузка на наружные корзины по 8кг на каждую, на
 внутренние корзины по 9,5кг на каждую
 Корзины в исполнении Saphir

Cabinet width 900, 1000mm
 Front width 450-600mm, 500-600mm
 Minimum cabinet depth 506mm
 Minimum cabinet height 571mm
 Height-adjustable baskets in Saphir design
 Maximum load-bearing capacity up to 8kg per front basket, 9,5kg
 per rear basket

Korpusbreiten 900, 1000mm
 Frontbreite 450-600mm, 500-600mm
 Korpustiefe min. 506mm
 Korpushöhe min. 571mm
 Höhenverstellbare Körbe in Saphir-Ausführung
 Zuladung max. 8kg je Frontkorb, hintere Körbe jeweils 9,5kg

Выдвижная система VSA VSA pull-out storage unit Vorratsschrankauszug VSA



(L/R)

Ширина корпуса 600мм
 Минимальная глубина корпуса 496мм
 Высота корпуса 1736-1986мм
 5 корзин в исполнении Saphir с индивидуальной
 регулировкой по высоте
 Нагрузка на систему до 75кг

Cabinet width 600mm
 Minimum cabinet depth 496mm
 Cabinet height 1736-1986mm
 5 height-adjustable baskets in Saphir design
 Load-bearing capacity of the system up to 75kg

Korpusbreite 600mm
 Korpustiefe min. 496mm
 Korpushöhe 1736-1986mm
 5 höhenverstellbare Körbe in Saphir-Ausführung
 Zuladung (System) max. 75kg

CORNERSTONE для угловых шкафов
 CORNERSTONE for corner cabinet CORNERSTONE für den Eckschrank



(L/R)

Ширина корпуса 900, 1000мм
 Ширина двери 450мм, 500-600мм
 Минимальная глубина корпуса 506мм
 Минимальная высота корпуса 561мм
 Индивидуальная регулировка полок по высоте
 Нагрузка на каждую полку 20кг
 Полки в исполнении Rail

Cabinet width 900, 1000mm
 Door width 450mm, 500-600mm
 Minimum cabinet depth 506mm
 Minimum cabinet height 561mm
 Height-adjustable round shelves in Rail design
 Maximum load-bearing capacity up to 20kg per shelf

Korpusbreite 900, 1000mm
 Türbreite 450mm, 500-600mm
 Korpustiefe min. 506mm
 Korpushöhe min. 561mm
 Höhenverstellbare Rundböden in Rail-Ausführung
 Zuladung max. 20kg je Boden

TWIN CORNER для угловых шкафов

TWIN CORNER for corner cabinet TWIN CORNER für den Eckschrank



Ширина корпуса 1000мм
Минимальная ширина двери 600мм (L)
Минимальная глубина корпуса 511мм
Минимальная высота корпуса 541мм
Нагрузка на каждую полку 20кг
Полки в исполнении Rail

Cabinet width 1000mm
Minimum door width 600mm (L)
Minimum cabinet depth 511mm
Minimum cabinet height 541mm
Maximum load-bearing capacity up to 20kg per shelf
Round shelves in Rail design

Korpusbreite 1000mm
Türbreite min. 600mm (L)
Korpustiefe min. 511mm
Korpushöhe min. 541mm
Zuladung max. 20kg je Boden
Rundböden in Rail-Ausführung

Выдвижная система DUSA DUSA pull-out storage unit Hochschrankauszug DUSA



(L/R)

Ширина корпуса 450, 500, 600мм
Минимальная глубина корпуса 516мм
Высота корпуса 686-2186мм
Корзины в исполнении Saphir с индивидуальной регулировкой по высоте
Максимальная нагрузка на внешнюю раму 20кг (по 5кг на корзину), на внутреннюю раму 80кг (20кг на корзину)

Cabinet width 450, 500, 600mm
Minimum cabinet depth 516mm
Cabinet height 686-2186mm
Height-adjustable baskets in Saphir design
Maximum load-bearing capacity: up to 20kg/door (5kg per basket), 80kg/slide (20kg per basket)

Korpusbreite 450, 500, 600mm
Korpustiefe min. 516mm
Korpushöhe 686-2186mm
Höhenverstellbare Körbe in Saphir-Ausführung
Zuladung: Frontkörbe max. 20kg (5kg je Korb), Auszug max. 80kg (20kg je Korb)

	Ширина шкафа Cabinet width Korpusbreite (mm)	Высота корпуса Cabinet height Korpushöhe (mm)	Минимальная глубина корпуса Minimum cabinet depth Minimale Korpustiefe (mm)	Количество корзин Number of baskets Anzahl von Körben
DUSA-1	450, 600	686-986	516	2+2
DUSA-2	450	986-1236	516	3+3
DUSA-3	450, 600	1236-1486	516	4+4
DUSA-5	450, 600	1736-1986	516	5+5
DUSA-6	450, 500, 600	1936-2176	516	5+5

DUSA-6

RECORNER MAXX для угловых шкафов

RECORNER MAXX for corner cabinet RECORNER MAXX für den Eckschrank



RECORNER MAXX 3/4

RECORNER MAXX 4/4

(L/R)

Ширина корпуса 600x600мм (навесной шкаф), 900x900мм (напольный шкаф)
Минимальная глубина корпуса 306, 536мм
Минимальная высота корпуса 620мм
Отсутствие центральной оси
Возможность установки в навесные и напольные шкафы
Индивидуальная регулировка полок по высоте
Максимальная нагрузка на каждую полку 27,5кг (шкаф 900x900мм) и 12кг (шкаф 600x600мм)
Варианты полок 3/4, 4/4
Полки в исполнении Rail

Cabinet width 600x600mm (wall unit), 900x900mm (base unit)
Minimum cabinet depth 306, 536mm
Minimum cabinet height 620mm
No central upright
Can be installed in base and wall units
Height-adjustable round shelves in Rail design
Maximum load-bearing capacity: 27,5kg per shelf (base units), 12kg per shelf (wall units)
Shelf versions 3/4, 4/4

Korpusbreite 600x600mm (Hängeschrank), 900x900mm (Unterschrank)
Korpustiefe min. 306, 536mm
Korpushöhe min. 620mm
Kein mittiges Standrohr
Einsetzbar im Unterschrank und Hängeschrank
Höhenverstellbare Rundböden in Rail-Ausführung
Zuladung: max. 27,5kg pro Boden (Unterschrank), 12kg pro Boden (Hängeschrank)
Bodenausführungen 3/4, 4/4

Выдвижная корзина под мойку в нижний шкаф

Sink basket pull-out unit for base cabinet Spülenkorbauszug für den Unterschrank



Ширина корпуса 800, 900мм
Минимальная глубина корпуса 533мм
Минимальная высота корпуса 226мм
Интегрированный доводчик
Нагрузка до 20кг
Корзина в исполнении Saphir

Cabinet width 800, 900mm
Minimum cabinet depth 533mm
Minimum cabinet height 226mm
Soft close runners
Load-bearing capacity up to 20kg
Baskets in Saphir design

Korpusbreite 800, 900mm
Korpustiefe min. 533mm
Korpushöhe min. 226mm
Integrierte Dämpfung
Zuladung max. 20kg
Körbe in Saphir-Ausführung

Т.О.М. организационная система
T.O.M. door organization system T.O.M. Türordnungsmodul



Ширина корпуса 600мм
 Минимальная высота корпуса 516мм
 Глубина системы 71мм

Cabinet width 600mm
 Minimum cabinet height 516mm
 System depth 71mm

Korpusbreite 600mm
 Korpushöhe min. 516mm
 Tiefe (System) 71mm

Выдвижная корзина для распашной двери/с фасадным креплением
Pull-out basket for hinged door/with front mounting Korbauszug zum Einbau als Front- oder Innenauszug



Выдвижная корзина для распашной двери
 Pull-out basket for hinged door
 Innenauszug

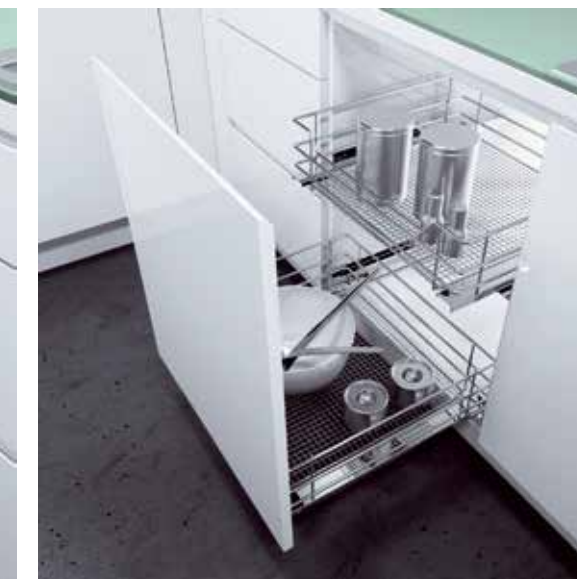

Выдвижная корзина с фасадным креплением
 Pull-out basket with front mounting
 Frontauszug



Ширина корпуса 450, 600, 900мм
 Минимальная глубина корпуса 531мм
 Минимальная высота корпуса 226мм
 (для одной корзины с фронтальным креплением) и 201мм
 (для одной корзины без фронтального крепления)
 Вариант с дистанционной планкой для монтажа в шкаф
 с распашным фасадом
 Нагрузка до 20кг на корзину
 Корзины в исполнении Saphir

Cabinet width 450, 600, 900mm
 Minimum cabinet depth 531mm
 Minimum cabinet height 226mm (for one basket with front
 mounting) and 201mm (for one basket without front mounting)
 Spacing strip is mounted for baskets behind a hinged door
 Load-bearing capacity up to 20kg per basket
 Baskets in Saphir design

Korpusbreite 450, 600, 900mm
 Korpushöhe min. 531mm
 Korpushöhe min. 226mm (für 1 Korb mit Frontanbindung)
 und 201mm (für 1 Korb ohne Frontanbindung)
 Distanzleiste zur Montage hinter der Tür
 Zuladung max. 20kg pro Korb
 Körbe in Saphir-Ausführung

Полка для специй Spice rack Gewürzregal



Система для стандартных 24 банок
 Ширина корпуса 500мм
 Минимальная ширина фасада 496мм
 Минимальная высота корпуса 540мм
 Высота/Ширина/Глубина/ системы:
 470/425/84мм

For standard 24 spice jars
 Cabinet width 500mm
 Minimum door width 496mm
 Minimum cabinet height 540mm
 Height/Width/Depth (System):
 470/425/84mm

Für 24 handelsübliche Gewürzdosen
 Korpusbreite 500mm
 Türbreite min. 496mm
 Korpushöhe min. 540mm
 Höhe/Breite/Tiefe (System):
 470/425/84mm



Система для стандартных 12 банок
 Ширина корпуса 350мм
 Минимальная ширина фасада 326мм
 Минимальная высота корпуса 540мм
 Высота/Ширина/Глубина/ системы:
 470/250/84мм

For standard 12 spice jars
 Cabinet width 350mm
 Minimum door width 326mm
 Minimum cabinet height 540mm
 Height/Width/Depth (System):
 470/250/84mm

Für 12 handelsübliche Gewürzdosen
 Korpusbreite 350mm
 Türbreite min. 326mm
 Korpushöhe min. 540mm
 Höhe/Breite/Tiefe (System):
 470/250/84mm

Стационарная сетчатая полка Fixed storage rack Feste Tablarablage



Ширина корпуса 600, 900мм
 Минимальная глубина корпуса 501мм
 Глубина полки 465мм
 Нагрузка до 15кг
 Полка в исполнении Saphir

Cabinet width 600, 900mm
 Minimum cabinet depth 501mm
 Shelf depth 465mm
 Load-bearing capacity up to 15kg
 Rack in Saphir design

Korpusbreite 600, 900mm
 Korpushöhe min. 501mm
 Ablagetiefe 465mm
 Zuladung max. 15kg
 Tablarablage in Saphir-Ausführung



Корзины и полки в исполнении Saphir
Baskets and shelves in Saphir design
Ablageelemente in Saphir-Ausführung



Круглые полки в исполнении Rail
Round shelves in Rail design
Rundböden in Rail-Ausführung

ÖKO CENTER система для сортировки отходов

ÖKO CENTER waste bin system ÖKO CENTER Abfalltrennsystem



ÖKO CENTER 2



ÖKO CENTER 3



ÖKO CENTER 4



Минимальная ширина корпуса 400мм (2 ведра),
500мм (3 и 4 ведра)
Минимальная глубина корпуса 371мм (2 ведра)
Минимальная глубина корпуса 471мм (3 или 4 ведра)
Минимальная высота корпуса 566мм
Отсутствует нагрузка на фасад
Автоматическое выдвижение при открытии

Minimum cabinet width 400mm (2 bins),
500mm (3 and 4 bins)
Minimum cabinet depth 371mm (2 bins)
Minimum cabinet depth 471mm (3 and 4 bins)
Minimum installation height 566mm
No additional strain on the front
Bins swing out automatically when the door is opened

Korpusbreite min. 400mm (für Zweifach-Trennung),
500mm (für Drei- und Vierfach-Trennung)
Korpustiefe min. 371mm (für Zweifach-Trennung)
Korpustiefe min. 471mm (für Drei- und Vierfach-Trennung)
Korpushöhe min. 566mm
Keine zusätzliche Belastung der Front
Automatisch ausschwenkende Behälter beim Öffnen der Tür

	Количество ведер Number of bins Anzahl der Eimer	Объем ведер (л) Bin capacity (l) Volumen der Eimer (l)
ÖKO CENTER 2	2	9+9
ÖKO CENTER 3	3	9+12+18
ÖKO CENTER 4	4	9+9+9+12

ÖKO FLEXLINER система для сортировки отходов

ÖKO FLEXLINER waste bin system ÖKO FLEXLINER Abfalltrennsystem



ÖKO FLEXLINER 2



ÖKO FLEXLINER 3

	Ширина шкафа Cabinet width Korpusbreite (mm)	Количество ведер Number of bins Anzahl der Eimer	Объем ведер (л) Bin capacity (l) Volumen der Eimer (l)
ÖKO FLEXLINER 2	450	2	10+10
ÖKO FLEXLINER 3	600	3	10+10+22

Ширина корпуса 450, 600мм
Минимальная высота корпуса 450мм
Минимальная глубина корпуса 519мм (для системы ArciTech),
501мм (для системы InnoTech)
Металлическая крышка с двойным порошковым покрытием как
дополнительное место хранения
Используется только совместно с системой выдвижения InnoTech
(номинальная длина направляющих 470мм) или ArciTech
(номинальная длина направляющих 500мм)

Cabinet width 450, 600mm
Minimum cabinet height 450mm
Minimum cabinet depth 519mm (for ArciTech drawer system),
501mm (for InnoTech drawer system)
Powder-coated removable lid provides additional storage space
Can be combined only with InnoTech (nominal runners length 470mm)
and ArciTech (nominal runners length 500mm) drawer systems

Korpusbreite 450, 600mm
Korpushöhe min. 450mm
Korpustiefe min. 519mm (für Schubkastensystem ArciTech),
501mm (für Schubkastensystem InnoTech)
Zusätzliche Ablage durch pulverbeschichtetes, ausziehbares Abdeckblech
Kombinierbar nur mit Schubkastensystem InnoTech
(Nennlänge der Führungen 470mm) und ArciTech
(Nennlänge der Führungen 500mm)

ÖKO LINER система для сортировки отходов

ÖKO LINER waste bin system ÖKO LINER Abfalltrennsystem



ÖKO LINER 2



ÖKO LINER 3

	Ширина шкафа Cabinet width Korpusbreite (mm)	Количество ведер Number of bins Anzahl der Eimer	Объем ведер (л) Bin capacity (l) Volumen der Eimer (l)
ÖKO LINER 2	450	2	16+16
ÖKO LINER 3	600	3	10+10+22

Ширина корпуса 450, 600мм
Минимальная глубина корпуса 480мм
Минимальная высота корпуса 450мм
Высота системы 370мм
Система полного выдвижения с доводчиком
Металлическая крышка с двойным порошковым
покрытием как дополнительное место хранения

Cabinet width 450, 600mm
Minimum cabinet depth 480mm
Minimum cabinet height 450mm
System height 370mm
Soft close full extension runners
Powder-coated removable lid provides additional storage space

Korpusbreite 450, 600mm
Korpustiefe min. 480mm
Korpushöhe min. 450mm
Höhe (System) 370mm
Führungen mit Vollauszug und untergrößerer Dämpfung
Zusätzliche Ablage durch pulverbeschichtetes, ausziehbares Abdeckblech

ХРОМ выдвижная система
CHROME pull-out unit Auszug CHROM



Ширина корпуса 150, 200, 300, 400мм
 Минимальная глубина корпуса 511мм (для шкафа шириной 150, 200мм)
 Минимальная глубина корпуса 481мм (для шкафа шириной 300, 400мм)
 Минимальная высота корпуса 586мм (для шкафа шириной 150, 200мм)
 Минимальная высота корпуса 576мм (для шкафа шириной 300, 400мм)
 Корзины с фасадным креплением
 Направляющие частичного выдвижения с доводчиком
 Нагрузка на систему до 25кг

Cabinet width 150, 200, 300, 400mm
 Minimum cabinet depth 511mm (for cabinet widths 150, 200mm)
 Minimum cabinet depth 481mm (for cabinet widths 300, 400mm)
 Minimum cabinet height 586mm (for cabinet widths 150, 200mm)
 Minimum cabinet height 576mm (for cabinet widths 300, 400mm)
 Baskets with front-mounting
 Soft close runners with partial extension
 Load-bearing capacity of the system up to 25kg

Korpusbreite 150, 200, 300, 400mm
 Korpustiefe min. 511mm (für Korpusbreiten 150, 200mm)
 Korpustiefe min. 481mm (für Korpusbreiten 300, 400mm)
 Korpushöhe min. 586mm (für Korpusbreiten 150, 200mm)
 Korpushöhe min. 576mm (für Korpusbreiten 300, 400mm)
 Körbe mit Frontanbindung
 Führungen mit Teilauszug und integrierter Dämpfung
 Zuladung (System) max. 25kg

ХРОМ выдвижная система в угловой шкафу
CHROME pull-out unit for corner cabinet Auszug CHROM für den Eckschrank



Минимальная установочная (фактическая) ширина корпуса 1000 (960)мм
 Минимальная ширина фасада 450мм
 Минимальная глубина корпуса 511мм
 Минимальная высота корпуса 571мм
 Корзины с фасадным креплением
 Нагрузка на систему до 25кг

Minimum installation (actual) cabinet width 1000 (960)mm
 Minimum front width 450mm
 Minimum cabinet depth 511mm
 Minimum cabinet height 571mm
 Baskets with front mounting
 Load-bearing capacity of the system up to 25kg

Einbau- (tatsächliche) Korpusbreite 1000 (960)mm
 Frontbreite min. 450mm
 Korpustiefe min. 511mm
 Korpushöhe min. 571mm
 Körbe mit Frontanbindung
 Zuladung (System) max. 25kg

МАКСИ / МИДИ выдвижная система в пенал
MAXI / MIDI pull-out unit for tall cabinets Auszug MAXI / MIDI für den Hochschrank



МАКСИ MAXI

Ширина корпуса 400мм
 Минимальная глубина корпуса 510мм
 Высота корпуса 1946-2346мм
 6 корзин с фасадным креплением
 Корзины с регулировкой по высоте
 Встроенный доводчик
 Нагрузка на систему до 25кг

Cabinet width 400mm
 Minimum cabinet depth 510mm
 Cabinet height 1946-2346mm
 6 height-adjustable baskets with front mounting
 Soft close runners
 Load-bearing capacity of the system up to 25kg

Korpusbreite 400mm
 Korpustiefe min. 510mm
 Korpushöhe 1946-2346mm
 6 höhenverstellbare Körbe mit Frontanbindung
 Integrierte Dämpfung
 Zuladung (System) max. 25kg

МИДИ MIDI

Ширина корпуса 300мм
 Минимальная глубина корпуса 510мм
 Высота корпуса 1346-1746мм
 4 корзины с фасадным креплением
 Корзины с регулировкой по высоте
 Встроенный доводчик
 Нагрузка на систему до 25кг

Cabinet width 300mm
 Minimum cabinet depth 510mm
 Cabinet height 1346-1746mm
 4 height-adjustable baskets with front mounting
 Soft close runners
 Load-bearing capacity of the system up to 25kg

Korpusbreite 300mm
 Korpustiefe min. 510mm
 Korpushöhe 1346-1746mm
 4 höhenverstellbare Körbe mit Frontanbindung
 Integrierte Dämpfung
 Zuladung (System) max. 25kg

ХРОМ 45, 50 выдвижная система
CHROME 45, 50 pull-out unit Auszug CHROM 45, 50



Ширина корпуса 450мм
 Минимальная глубина корпуса 511мм
 Минимальная высота корпуса 560мм
 2 сетчатые корзины с фасадным креплением
 Встроенный доводчик
 Нагрузка на систему до 25кг

Cabinet width 450mm
 Minimum cabinet depth 511mm
 Minimum cabinet height 560mm
 2 baskets with front mounting
 Soft close runners
 Load-bearing capacity of the system up to 25kg

Korpusbreite 450mm
 Korpustiefe min. 511mm
 Korpushöhe min. 560mm
 2 Körbe mit Frontanbindung
 Integrierte Dämpfung
 Zuladung (System) max. 25kg

ХРОМ 45
 CHROME 45
 CHROM 45



Ширина корпуса 500мм
 Минимальная глубина корпуса 476мм
 Минимальная высота корпуса 576мм
 2 сетчатые корзины с фасадным креплением
 Встроенный доводчик
 Нагрузка на систему до 25кг

Cabinet width 500mm
 Minimum cabinet depth 476mm
 Minimum cabinet height 576mm
 2 baskets with front mounting
 Soft close runners
 Load-bearing capacity of the system up to 25kg

Korpusbreite 500mm
 Korpustiefe min. 476mm
 Korpushöhe min. 576mm
 2 Körbe mit Frontanbindung
 Integrierte Dämpfung
 Zuladung (System) max. 25kg

ХРОМ 50
 CHROME 50
 CHROM 50

Сушка для посуды в выдвижной ящик
Pull-out draining rack Abtropfgestell ausziehbar



Ширина корпуса 600, 800, 900мм
Минимальная глубина корпуса 476мм
Минимальная высота корпуса (фасада) 245мм
Направляющие частичного выдвижения Quadro 25 со встроенным демпфером Silent System (Hettich)

Cabinet width 600, 800, 900mm
Minimum cabinet depth 476mm
Minimum cabinet (front) height 245mm
Quadro 25 runners with partial extension and integrated Silent System (Hettich)
Suitable for drawers

Korpusbreite 600, 800, 900mm
Korpustiefe min. 476mm
Korpus- bzw. Fronthöhe min. 245mm
Führungen Quadro 25 mit Teilauszug und integriertem Dämpfungssystem Silent System (Hettich)
Für Auszüge geeignet

СИСТЕМЫ ВЫДВИЖЕНИЯ UNISSET METAL BOX

UNISSET METAL BOX DRAWER SYSTEM
SCHUBKASTENSYSTEM UNISSET METAL BOX

Система выдвижения с одним рейлингом
Drawer system with railing Schubkastensystem mit Reling



Высота задней стенки 207мм
Высота боковины 150мм
Роликовые направляющие частичного выдвижения
Номинальная длина направляющих 500мм
Доводчик плавного закрывания SlowMotion (в комплект не входит)
Может быть без рейлинга, тогда высота боковины будет равна высоте задней стенки
Цвет Белый

Rear panel height 207mm
Drawer side height 150mm
Roller runners with partial extension
Nominal runners length 500mm
Integrated dampening SlowMotion as additional feature
Can be provided without railing (in that case drawer side height will be equal to rear panel height)
Drawer side color White

Rückwandhöhe 207mm
Zargenhöhe 150mm
Rollenführungen mit Teilauszug
Nennlänge der Führungen 500mm
Kann ohne Reling geliefert werden (in diesem Fall werden die Zargenhöhe und Rückwandhöhe gleich sein)
Integrierte Dämpfung SlowMotion (extra bestellbar)
Zargenfarbe Weiß



Система выдвижения без рейлинга
Drawer system without railing Schubkastensystem ohne Reling



Высота задней стенки 85мм
Высота боковины 85мм
Роликовые направляющие частичного выдвижения
Номинальная длина направляющих 500мм
Доводчик плавного закрывания SlowMotion (в комплект не входит)
Цвет Белый

Rear panel height 85mm
Drawer side height 85mm
Roller runners with partial extension
Nominal runners length 500mm
Integrated dampening SlowMotion as additional feature
Drawer side color White

Rückwandhöhe 85mm
Zargenhöhe 85mm
Rollenführungen mit Teilauszug
Nennlänge der Führungen 500mm
Integrierte Dämpfung SlowMotion (extra bestellbar)
Zargenfarbe Weiß

Выдвижной ящик под духовой шкаф
Under-oven drawer system Schubkastensystem für Herdunterbau



Высота задней стенки 53мм
Высота боковины 53мм
Роликовые направляющие частичного выдвижения
Номинальная длина направляющих 500мм
Доводчик плавного закрывания SlowMotion (в комплект не входит)
Цвет Белый

Rear panel height 53mm
Drawer side height 53mm
Roller runners with partial extension
Nominal runners length 500mm
Integrated dampening SlowMotion as additional feature
Drawer side color White

Rückwandhöhe 53mm
Zargenhöhe 53mm
Rollenführungen mit Teilauszug
Nennlänge der Führungen 500mm
Integrierte Dämpfung SlowMotion (extra bestellbar)
Zargenfarbe Weiß

ПЕТЛИ

HINGES SCHARNIERE



Intermat скрытые петли без доводчика
 Intermat concealed hinges without integrated Silent System
 Intermat Topfscharniere ohne integriertes Dämpfungssystem Silent System



Петля стандартная накладная / полунакладная / внутренняя
 (угол открывания 110°, угол корпуса 90°)

Standard hinge full overlay / half overlay / inset
 (opening angle 110°, for 90° construction)

Standardscharnier voll vorliegend / halb vorliegend / einliegend
 (Öffnungswinkel 110°, für 90°-Konstruktion)



Петля накладная с широким углом открывания
 (угол открывания 175°, угол корпуса 90°)

Full overlay wide-angle hinge
 (opening angle 175°, for 90° construction)

Weitwinkelscharnier voll vorliegend
 (Öffnungswinkel 175°, für 90°-Konstruktion)



W20 накладная петля (угол открывания 95°, угол корпуса 20°)
 W20 full overlay angle hinge (opening angle 95°, for 20° face angle)
 W20 Winkelscharnier voll vorliegend (Öffnungswinkel 95°, für Korpuswinkel 20°)



W45 накладная петля (угол открывания 95°, угол корпуса 45°)
 W45 full overlay angle hinge (opening angle 95°, for 45° face angle)
 W45 Winkelscharnier voll vorliegend (Öffnungswinkel 95°, für Korpuswinkel 45°)



W-30 накладная петля (угол открывания 125°, угол корпуса -30°)
 W-30 full overlay negative angle hinge (opening angle 125°, for -30° face angle)
 W-30 Negativ-Winkelscharnier voll vorliegend (Öffnungswinkel 125°, für Korpuswinkel -30°)



W-45 накладная петля (угол открывания 125°, угол корпуса -45°)
 W-45 full overlay negative angle hinge (opening angle 125°, for -45° face angle)
 W-45 Negativ-Winkelscharnier voll vorliegend (Öffnungswinkel 125°, für Korpuswinkel -45°)



Петля накладная «Гармошка» (угловой шкаф)
 Folding door full overlay hinge (corner cabinet construction)
 Falttürscharnier voll vorliegend (Eckschrank-Konstruktion)



W90 внутренняя петля для фальшпанели (угол открывания 95°, угол корпуса 90°)
 W90 blind corner inset hinge (opening angle 95°, for 90° face angle)
 W90 Stollenscharnier einliegend (Öffnungswinkel 95°, für Korpuswinkel 90°)

Sensys скрытые петли с доводчиком Silent System
 Sensys concealed hinges with integrated Silent System
 Sensys Topfscharniere mit integriertem Dämpfungssystem Silent System



Петля стандартная накладная / полунакладная / внутренняя (угол открывания 110°, угол корпуса 90°)
 Standard hinge full overlay / half overlay / inset (opening angle 110°, for 90° construction)
 Standardscharnier voll vorliegend / halb vorliegend / einliegend (Öffnungswinkel 110°, für 90°-Konstruktion)



W30 накладная петля (угол открывания 95°, угол корпуса 30°)
 W30 full overlay angle hinge (opening angle 95°, for 30° face angle)
 W30 Winkelscharnier voll vorliegend (Öffnungswinkel 95°, für Korpuswinkel 30°)



W45 накладная петля (угол открывания 95°, угол корпуса 45°)
 W45 full overlay angle hinge (opening angle 95°, for 45° face angle)
 W45 Winkelscharnier voll vorliegend (Öffnungswinkel 95°, für Korpuswinkel 45°)



Петля накладная с широким углом открывания в дизайне Intermat (угол открывания 165°, угол корпуса 90°)
 Full overlay wide-angle hinge in Intermat Design (opening angle 165°, for 90° construction)
 Weitwinkelscharnier voll vorliegend im Intermat-Design (Öffnungswinkel 165°, für 90°-Konstruktion)



Петля накладная «Гармошка» без доводчика (угловой шкаф)
 Folding door full overlay hinge without Silent System (corner cabinet construction)
 Falttürscharnier voll vorliegend ohne Dämpfungssystem Silent System (Eckschrank-Konstruktion)



W90 внутренняя петля для фальшпанели (угол открывания 95°, угол корпуса 90°)
 W90 blind corner inset hinge (opening angle 95°, for 90° face angle)
 W90 Stollenscharnier einliegend (Öffnungswinkel 95°, für Korpuswinkel 90°)



CLIP top BLUMOTION

Петля для фальшпанели накладная с интегрированным амортизатором BLUMOTION (угол открывания 95°, угол корпуса 90°)

Blind corner overlay hinge with integrated BLUMOTION (opening angle 95°, for 90° face angle)

Aufschlagendes Stollenscharnier mit integrierter BLUMOTION (Öffnungswinkel 95°, für Korpuswinkel 90°)



ПОДЪЕМНЫЕ МЕХАНИЗМЫ

LIFT SYSTEMS KLAPPENSYSTEME



Вспомогательные механизмы
 Opening support systems Öffnungsunterstützung



SERVO-DRIVE электрическая система открывания (для AVENTOS HF/HL/HS)

SERVO-DRIVE electrical motion support system (for AVENTOS HF/HL/HS)

SERVO-DRIVE elektrische Bewegungsunterstützung (für AVENTOS HF/HL/HS)



TIP-ON механическая система открывания (для AVENTOS HK/HK-S/HK-XS)

TIP-ON mechanical opening support system (for AVENTOS HK/HK-S/HK-XS)

TIP-ON mechanische Öffnungsunterstützung (für AVENTOS HK/HK-S/HK-XS)

Складной подъемник AVENTOS HF
AVENTOS HF Bi-fold lift system AVENTOS HF Hochfaltklappe



Доступны 3 типа силовых механизмов:
20F2200 (LF 960-5500), **20F2500** (LF 5350-10150), **20F2800** (LF 9000-17250)
 Определив коэффициент мощности, можно подобрать подходящий тип силового механизма.

i Коэффициент мощности LF =
 Высота корпуса KH (мм) x Вес нижнего и верхнего фасада, включая ручку (кг)

Доступен комплект телескопических рычагов **20F3800** для корпусов высотой 700-915мм
 Ширина корпуса до 1800мм
 Высота корпуса от 700 до 915мм
 Возможна установка SERVO-DRIVE
 Встроенный амортизатор BLUMOTION

3 types of lift mechanisms are available:
20F2200 (LF 960-5500), **20F2500** (LF 5350-10150), **20F2800** (LF 9000-17250)
 Using the power factor you can determine required lift mechanism.

i Power factor LF =
 cabinet height KH (mm) x front weight bottom and top incl. handle (kg)

1 telescopic arm set is available: **20F3800** for cabinet height 700-915mm
 Cabinet width up to 1800mm
 Cabinet height from 700mm to 915mm
 Can be combined with SERVO-DRIVE
 Integrated BLUMOTION

3 Typen von Kraftspeichern sind vorhanden:
20F2200 (LF 960-5500), **20F2500** (LF 5350-10150), **20F2800** (LF 9000-17250)
 Mit Hilfe des Leistungsfaktors können Sie den benötigten Kraftspeicher bestimmen.

i Leistungsfaktor LF =
 Korpushöhe KH (mm) x Frontgewicht unter und ober inkl. Griff (kg)

1 Teleskophebel-Set ist vorhanden: **20F3800** für Korpushöhe 700-915mm
 Korpusbreite bis 1800mm
 Korpushöhe ab 700mm bis 915mm
 Kombinierbar mit SERVO-DRIVE
 Integrierte BLUMOTION

Поворотный подъемник AVENTOS HK
AVENTOS HK Stay lift system AVENTOS HK Hochklappe



Доступны 3 типа силовых механизмов:
20K2500 (LF 750-2500), **20K2700** (LF 1500-4900), **20K2900** (LF 3200-9000)
 Определив коэффициент мощности, можно подобрать подходящий тип силового механизма.

i Коэффициент мощности LF =
 Высота корпуса KH (мм) x Вес фасада, включая двойной вес ручки (кг)

Ширина корпуса до 1800мм
 Максимальная высота корпуса 600мм
 Встроенный амортизатор BLUMOTION
 Возможна установка TIP-ON (без амортизатора BLUMOTION)

3 types of lift mechanisms are available:
20K2500 (LF 750-2500), **20K2700** (LF 1500-4900), **20K2900** (LF 3200-9000)
 Using the power factor you can determine required lift mechanism.

i Power factor LF =
 cabinet height KH (mm) x front weight incl. double handle weight (kg)

Cabinet width up to 1800mm
 Cabinet height up to 600mm
 Integrated BLUMOTION
 Can be combined with TIP-ON (without BLUMOTION dampening)

3 Typen von Kraftspeichern sind vorhanden:
20K2500 (LF 750-2500), **20K2700** (LF 1500-4900), **20K2900** (LF 3200-9000)
 Mit Hilfe des Leistungsfaktors können Sie den benötigten Kraftspeicher bestimmen.

i Leistungsfaktor LF =
 Korpushöhe KH (mm) x Frontgewicht inkl. doppeltes Griffgewicht (kg)

Korpusbreite bis 1800mm
 Korpushöhe bis 600mm
 Integrierte BLUMOTION
 Kombinierbar mit TIP-ON (keine BLUMOTION-Dämpfung)

Малый поворотный подъемник AVENTOS HK-S
AVENTOS HK-S Small stay lift system AVENTOS HK-S Kleine Hochklappe



Доступен силовой механизм: **20K2E00** (LF 960-2215)
 Определив коэффициент мощности, можно подобрать подходящий тип силового механизма.

i Коэффициент мощности LF =
 Высота корпуса KH (мм) x Вес фасада, включая двойной вес ручки (кг)

Ширина корпуса зависит от коэффициента мощности
 Максимальная высота корпуса 600мм
 Встроенный амортизатор BLUMOTION
 Возможна установка TIP-ON (без амортизатора BLUMOTION)

The **20K2E00** (LF 960-2215) lift mechanism is available
 Using the power factor you can determine required lift mechanism.

i Power factor LF =
 cabinet height KH (mm) x front weight incl. double handle weight (kg)

Cabinet width depends on the power factor
 Cabinet height up to 600mm
 Integrated BLUMOTION
 Can be combined with TIP-ON (without BLUMOTION dampening)

Der Kraftspeicher **20K2E00** (LF 960-2215) ist vorhanden
 Mit Hilfe des Leistungsfaktors können Sie den benötigten Kraftspeicher bestimmen.

i Leistungsfaktor LF =
 Korpushöhe KH (mm) x Frontgewicht inkl. doppeltes Griffgewicht (kg)

Korpusbreite hängt vom Leistungsfaktor ab
 Korpushöhe bis 600mm
 Integrierte BLUMOTION
 Kombinierbar mit TIP-ON (keine BLUMOTION-Dämpfung)

Малый поворотный подъемник AVENTOS HK-XS
AVENTOS HK-XS Small stay lift system AVENTOS HK-XS Kleine Hochklappe



Доступен силовой механизм: **20K1501** (LF 800-1800)
 Определив коэффициент мощности, можно подобрать подходящий тип силового механизма.

i Коэффициент мощности LF =
 Высота корпуса KH (мм) x Вес фасада, включая двойной вес ручки (кг)

Минимальная глубина корпуса 125мм
 Высота корпуса 240-600мм
 Возможна установка TIP-ON (без амортизатора BLUMOTION)

The **20K1501** (LF 800-1800) lift mechanism is available
 Using the power factor you can determine required lift mechanism.

i Power factor LF =
 cabinet height KH (mm) x front weight incl. double handle weight (kg)

The minimum inner depth is 125mm
 Cabinet height from 240mm to 600mm
 Can be combined with TIP-ON (without BLUMOTION dampening)

Der Kraftspeicher **20K1501** (LF 800-1800) ist vorhanden
 Mit Hilfe des Leistungsfaktors können Sie den benötigten Kraftspeicher bestimmen.

i Leistungsfaktor LF =
 Korpushöhe KH (mm) x Frontgewicht inkl. doppeltes Griffgewicht (kg)

Die minimale Korpusstiefe beträgt 125mm
 Korpushöhe ab 240mm bis 600mm
 Kombinierbar mit TIP-ON (keine BLUMOTION-Dämpfung)

Откидной подъемник AVENTOS HS
AVENTOS HS Up & over lift system AVENTOS HS Hochschwenkklappe



Доступны 6 типов силовых механизмов:
 20S2A00 для корпусов высотой 350-525мм, 20S2B00 для корпусов высотой 350-525мм,
 20S2D00 для корпусов высотой 526-675мм, 20S2E00 для корпусов высотой 526-675мм,
 20S2F00 для корпусов высотой 526-675мм, 20S2G00 для корпусов высотой 676-800мм,
 20S2H00 для корпусов высотой 676-800мм, 20S2I00 для корпусов высотой 676-800мм.
 Для выбора подходящего подъемного механизма необходимо знать высоту корпуса и вес фасада с ручкой
 Ширина корпуса до 1800мм
 Высота корпуса от 350 до 800мм
 Возможна установка SERVO-DRIVE
 Встроенный амортизатор BLUMOTION

6 types of lift mechanisms are available:
 20S2A00 for cabinet height 350-525mm, 20S2B00 for cabinet height 350-525mm,
 20S2D00 for cabinet height 526-675mm, 20S2E00 for cabinet height 526-675mm,
 20S2F00 for cabinet height 526-675mm, 20S2G00 for cabinet height 676-800mm,
 20S2H00 for cabinet height 676-800mm, 20S2I00 for cabinet height 676-800mm.
 The cabinet height and door weight incl. handle are required in order to select the correct lift mechanism
 Cabinet width up to 1800mm
 Cabinet height from 350mm to 800mm
 Can be combined with SERVO-DRIVE
 Integrated BLUMOTION

3 Typen von Kraftspeichern sind vorhanden:
 20S2A00 für Korpshöhe 350-525mm, 20S2B00 für Korpshöhe 350-525mm,
 20S2D00 für Korpshöhe 526-675mm, 20S2E00 für Korpshöhe 526-675mm,
 20S2F00 für Korpshöhe 526-675mm, 20S2G00 für Korpshöhe 676-800mm,
 20S2H00 für Korpshöhe 676-800mm, 20S2I00 für Korpshöhe 676-800mm.
 Zur Auswahl des richtigen Kraftspeichers benötigen Sie die Korpshöhe und das Gewicht der Front inkl. Griff
 Korpusbreite bis 1800mm
 Korpshöhe ab 350mm bis 800mm
 Kombinierbar mit SERVO-DRIVE
 Integrierte BLUMOTION

Вертикальный подъемник AVENTOS HL
AVENTOS HL Lift up system AVENTOS HL Hochliftklappe



Доступны 4 типа силовых механизмов: 20L2300, 20L2500, 20L2700, 20L2900
 Доступны 3 комплекта рычагов:
 20L3500 для корпусов высотой 350-399мм
 20L3800 для корпусов высотой 400-550мм
 20L3900 для корпусов высотой 450-580мм

Для выбора подходящего подъемного механизма необходимо знать высоту корпуса и вес фасада с ручкой
 Ширина корпуса до 1800мм
 Высота корпуса от 350 до 580мм
 Возможна установка SERVO-DRIVE
 Встроенный амортизатор BLUMOTION

4 types of lift mechanisms are available: 20L2300, 20L2500, 20L2700, 20L2900
 3 lever arm sets are available:
 20L3500 for cabinet height 350-399mm
 20L3800 for cabinet height 400-550mm
 20L3900 for cabinet height 450-580mm

The cabinet height and door weight incl. handle are required in order to select the correct lift mechanism
 Cabinet width up to 1800mm
 Cabinet height from 350mm to 580mm
 Can be combined with SERVO-DRIVE
 Integrated BLUMOTION

4 Typen von Kraftspeichern sind vorhanden: 20L2300, 20L2500, 20L2700, 20L2900
 3 Hebel-Sets sind vorhanden:
 20L3500 für Korpshöhe 350-399mm
 20L3800 für Korpshöhe 400-550mm
 20L3900 für Korpshöhe 450-580mm

Zur Auswahl des richtigen Kraftspeichers benötigen Sie die Korpshöhe und das Gewicht der Front inkl. Griff
 Korpusbreite bis 1800mm
 Korpshöhe ab 350mm bis 580mm
 Kombinierbar mit SERVO-DRIVE
 Integrierte BLUMOTION

АКСЕССУАРЫ

ACCESSORIES ZUBEHÖR

Стеллажная система SmartCube
SmartCube shelving system SmartCube Regalsystem

Тип 1 Type 1 Ausführung 1



Две полки
 Two shelves Zwei Einlegeböden

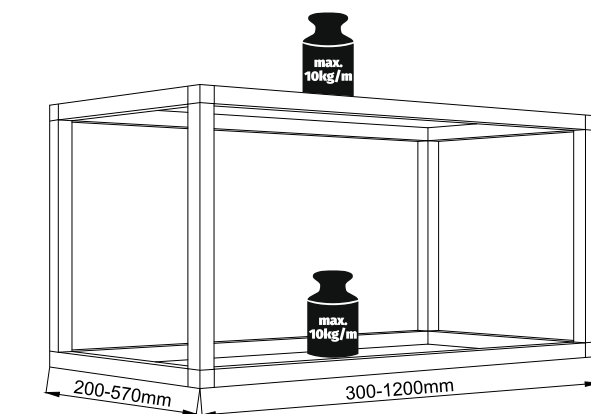

Тип 2 Type 2 Ausführung 2



Три полки и более (увеличение количества полок только по вертикали)
 Three and more shelves (vertical extension only) Drei und mehr Einlegeböden (nur vertikale Erweiterung)

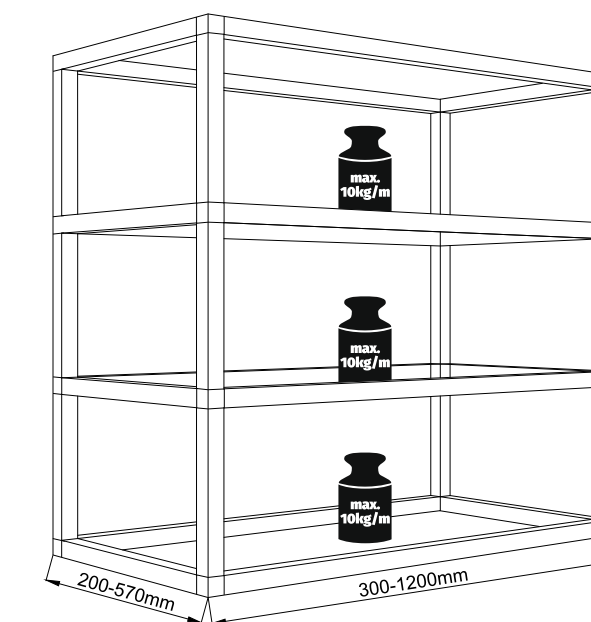

Материал полок: ламинированная/шпонированная ДСП (толщина до 19мм), стекло, декоративные панели ТИМБЕР и СИНКРОН, декоративные панели МДФ, матовая крашенная плита МДФ, пластик HPL.
 Количество полок может увеличиваться только по вертикали.
 Увеличение количества полок по горизонтали достигается путем установки рядом нескольких независимых конструкций.
 Стеллаж может быть навесным либо надставным.

Shelves material: melamine faced/veneered chipboard (thickness up to 19mm), glass, decorative panels TIMBER and SYNCRON, decorative MDF panels, lacquered MDF with matt finish, HPL.
 The shelving system can be extended only vertically.
 Side extension is possible by placing several self-supporting systems side by side.
 The shelving system can be wall or worktop mounted.

Material der Einlegeböden: melaminbeschichtete/furnierte Spanplatte (Stärke bis zu 19mm), Glas, Dekorplatten TIMBER und SYNCRON, MDF-Dekorplatten, lackierte MDF-Platte in matter Ausführung, HPL.
 Das Regalsystem kann nur vertikal erweitert werden.
 Seitliche Erweiterung ist durch Nebenmontage von mehreren unabhängigen Systemen möglich.
 Das Regalsystem wird an die Wand oder auf die Arbeitsplatte montiert.

Освещение Illumination Beleuchtung



Профиль HLT угловой с LED подсветкой (алюминий/пластик)
 Комфортное освещение пространства выдвижного ящика
 Автоматический магнитный датчик
 Ширина шкафа 450, 600, 900мм

Corner profile HLT with LED strip (aluminium/plastic)
 Convenient illumination inside the drawer
 Automatic magnetic sensor
 Cabinet width 450, 600, 900mm

Eckprofil HLT mit LED Band (Aluminium/Kunststoff)
 Komfortable Ausleuchtung des Auszuginnenraums
 Automatischer Magnetsensor
 Korpusbreite 450, 600, 900mm



Светильник диодный LUMINO круглый 1,5W (Ø 60мм)
 LED downlight LUMINO round 1,5W (Ø 60mm)
 LED downlight LUMINO rund 1,5W (Ø 60mm)



Светильник диодный ESTELLA квадратный 1,2W (53x53мм)
 LED downlight ESTELLA square 1,2W (53x53mm)
 LED downlight ESTELLA quadratisch 1,2W (53x53mm)



Полка HLT с LED подсветкой (алюминий/матовое стекло)
 Функциональное освещение внутреннего пространства шкафа и рабочей поверхности
 Сенсорный датчик
 Ширина шкафа 450, 600, 900мм
 Глубина шкафа 350мм

Illuminated LED glass shelf (aluminium/frosted glass)
 Functional illumination of wall unit interior and work surface
 Touch sensor
 Cabinet width 450, 600, 900mm
 Cabinet depth 350mm

LED Glasbodenleuchte (Aluminium/Milchglas)
 Funktionale Ausleuchtung des Schrankinneren sowie auch der Arbeitsfläche
 Berührungssensor
 Korpusbreite 450, 600, 900mm
 Korpusstiefe 350mm

Стандартный комплект питания для подключения до 6 светильников
 Цветовая температура 4000K
 Цвет источника света нейтральный белый
 Регулировка яркости света возможна
 Материал корпуса пластик
По умолчанию комплектуется нажимным выключателем

Power unit for connecting up to 6 LEDs
 Color temperature 4000K
 Light source color neutral white
 Dimming dimmable
 Housing material plastic
By default push switch for manual on/off switching provided

Netzteil für den Anschluss von bis zu 6 LEDs
 Farbtemperatur 4000K
 Farbe der Lichtquelle neutralweiß
 Dimmen dimmbar
 Gehäusematerial Kunststoff
Standardmäßig mit Druckschalter für manuelles Ein- und Ausschalten versehen

Доступны следующие датчики-выключатели:

- сенсорный с интегрированной функцией регулировки интенсивности света
- 2 в 1 (открытие/закрытие; движение) с интегрированной функцией регулировки интенсивности света
- бесконтактный (до 40мм)

The following sensor switches available:

- touch sensor switch with integrated dimming function
- 2 in 1 (door contact switch: door open = light on, door closed = light off; motion sensor) with integrated dimming function
- sensor switch for touch-free on/off switching (sensor range 40mm)

Die folgenden Sensorschalter verfügbar:

- Berührungssensor mit integrierter Dimmfunktion
- 2 in 1 (Türkontaktschalter: Tür auf = Licht an, Tür zu = Licht aus; Bewegungssensor) mit integrierter Dimmfunktion
- Sensorschalter zum berührungslosen Ein- und Ausschalten (Erfassungsbereich 40mm)

Встраиваемый контейнер Tara
Tara storage tray Ablagewanne Tara

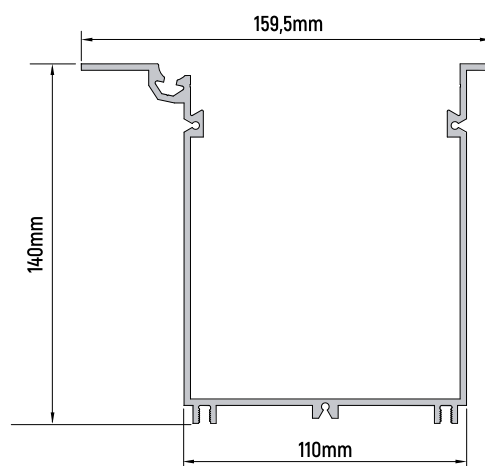

Контейнер, ширина 900мм
Trough, width 900mm
Wanne, Breite 900mm

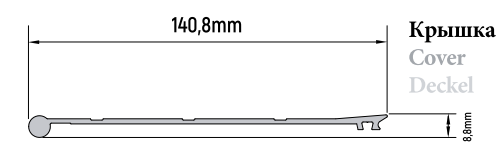

Крышка
Cover
Deckel



Аксессуары для встраиваемого контейнера Tara
Accessories for Tara storage tray Zubehör für Ablagewanne Tara



1

Держатель для бутылок
Bottle holder Flaschenhalter



2

Держатель для ножей
Knife block Messerblock



3

Надставная чаша
Worktop bowl Aufsatzschale

Варианты комплектации для встраиваемого контейнера Tara:
Complete your Tara storage tray with the following options:
Kompletieren Sie Ihre Ablagewanne Tara mit den folgenden Optionen:

1+3

или/or

2+3

Подвесной профиль Groove
Groove hanging rail Einhängeschiene Groove



Аксессуары для подвесного профиля Groove
Accessories for Groove hanging rail Zubehör für Einhängeschiene Groove



Держатель для рулонных полотенец
Roller holder Rollenhalter



Держатель для ножей
Knife block Messerblock



Держатель с крючками
Hook rail Hakenleiste

Система для сортировки отходов Metropolis Metropolis waste bin system Abfalltrennsystem Metropolis

Установка в ящики со следующими направляющими/системами выдвижения:
шариковые направляющие (номинальная длина направляющих 500мм)
InnoTech (номинальная длина направляющих 470мм)
ArciTech (номинальная длина направляющих 500мм)

Система недоступна для выдвижных ящиков с направляющими Quadro 25 и для ящиков с системой выдвижения Uniset Metal Box
Возможна установка в ящики с интегрированными ручками-профилями C-1, C-2, C-3 и профилем VOLPATO

Available for drawers with the following runners/drawer systems:

ball-bearing runners (nominal runners length 500mm)

InnoTech (nominal runners length 470mm)

ArciTech (nominal runners length 500mm)

Not available for drawers with Quadro 25 runners and Uniset Metal Box drawer system

Available for drawers with concealed pull grips C-1, C-2, C-3 and integrated VOLPATO profile

Geeignet für Auszüge mit den folgenden Führungen/Auszugssystemen:

Kugelauszugsführungen (Nennlänge der Führungen 500mm)

InnoTech (Nennlänge der Führungen 470mm)

ArciTech (Nennlänge der Führungen 500mm)

Nicht geeignet für Auszüge mit Führungen Quadro 25 und Schubkastensysteme Uniset Metal Box

Geeignet für Auszüge mit verdeckten Griffleisten C-1, C-2, C-3 und integriertem Profil VOLPATO

Контейнеры: пластик темно-серый, ручки: пластик светло-серый

Bins: plastic in dark grey, handles: plastic in light grey

Eimer: Kunststoff in dunkelgrau, Griffe: Kunststoff in hellgrau

Ширина шкафа 1200мм Cabinet width 1200mm Korpusbreite 1200mm



L-120

4 контейнера с крышками
Высота контейнеров 220мм
Объем контейнеров 4x12л
Комплект: 2 узких поддона,
2 широких поддона,
2 узких разделителя,
2 широких разделителя

4 bins with lids
Bins height 220mm
Bins capacity 4x12l
Set: 2 small trays,
2 large trays,
2 narrow dividers,
2 wide dividers

4 Eimer mit Deckel
Eimerhöhe 220mm
Fassungsvermögen 4x12l
Set: 2 kleine Einsatzwannen,
2 große Einsatzwannen,
2 enge Trennelemente,
2 breite Trennelemente



XL-120

4 контейнера с крышками
Высота контейнеров 280мм
Объем контейнеров 4x15л
Комплект: 2 узких поддона,
2 широких поддона,
2 узких разделителя,
2 широких разделителя

4 bins with lids
Bins height 280mm
Bins capacity 4x15l
Set: 2 small trays,
2 large trays,
2 narrow dividers,
2 wide dividers

4 Eimer mit Deckel
Eimerhöhe 280mm
Fassungsvermögen 4x15l
Set: 2 kleine Einsatzwannen,
2 große Einsatzwannen,
2 enge Trennelemente,
2 breite Trennelemente

Варианты комплектации Set options Set-Varianten

Ширина шкафа 600мм Cabinet width 600mm Korpusbreite 600mm



L-60

2 контейнера с крышками
Высота контейнеров 220мм
Объем контейнеров 2x12л
Комплект: 2 узких поддона,
2 узких разделителя

2 bins with lids
Bins height 220mm
Bins capacity 2x12l
Set: 2 small trays,
2 narrow dividers

2 Eimer mit Deckel
Eimerhöhe 220mm
Fassungsvermögen 2x12l
Set: 2 kleine Einsatzwannen,
2 enge Trennelemente



XL-60

2 контейнера с крышками
Высота контейнеров 280мм
Объем контейнеров 2x15л
Комплект: 2 узких поддона,
2 узких разделителя

2 bins with lids
Bins height 280mm
Bins capacity 2x15l
Set: 2 small trays,
2 narrow dividers

2 Eimer mit Deckel
Eimerhöhe 280mm
Fassungsvermögen 2x15l
Set: 2 kleine Einsatzwannen,
2 enge Trennelemente

Ширина шкафа 900мм Cabinet width 900mm Korpusbreite 900mm



L-90

3 контейнера с крышками
Высота контейнеров 220мм
Объем контейнеров 3x12л
Комплект: 2 узких поддона,
1 широкий поддон,
2 узких разделителя,
1 широкий разделитель

3 bins with lids
Bins height 220mm
Bins capacity 3x12l
Set: 2 small trays,
1 large tray,
2 narrow dividers,
1 wide divider

3 Eimer mit Deckel
Eimerhöhe 220mm
Fassungsvermögen 3x12l
Set: 2 kleine Einsatzwannen,
1 große Einsatzwanne,
2 enge Trennelemente,
1 breites Trennelement



XL-90

3 контейнера с крышками
Высота контейнеров 280мм
Объем контейнеров 3x15л
Комплект: 2 узких поддона,
1 широкий поддон,
2 узких разделителя,
1 широкий разделитель

3 bins with lids
Bins height 280mm
Bins capacity 3x15l
Set: 2 small trays,
1 large tray,
2 narrow dividers,
1 wide divider

3 Eimer mit Deckel
Eimerhöhe 280mm
Fassungsvermögen 3x15l
Set: 2 kleine Einsatzwannen,
1 große Einsatzwanne,
2 enge Trennelemente,
1 breites Trennelement

Дополнительные контейнеры и разделители

Additional bins and dividers Zusätzliche Eimer und Trennelemente

DBN-L12



Размер (ШxГxВ) 225x300x220мм, объем 12л
Dimensions (WxDxH) 225x300x220mm, capacity 12l
Größe (BxTxH) 225x300x220mm, Fassungsvermögen 12l

DBN-XL15



Размер (ШxГxВ) 225x300x280мм, объем 15л
Dimensions (WxDxH) 225x300x280mm, capacity 15l
Größe (BxTxH) 225x300x280mm, Fassungsvermögen 15l



Дополнительная установка в широкий поддон
Additional installation into a large tray
Zusätzliche Installation in eine große Einsatzwanne



Дополнительная установка в широкий поддон
Additional installation into a large tray
Zusätzliche Installation in eine große Einsatzwanne

DBN-XL6



Размер (ШxГxВ) 225x150x280мм, объем 6л
Dimensions (WxDxH) 225x150x280mm, capacity 6l
Größe (BxTxH) 225x150x280mm, Fassungsvermögen 6l



Дополнительная установка в узкий поддон
Additional installation into a small tray
Zusätzliche Installation in eine kleine Einsatzwanne



Дополнительная установка в широкий поддон в количестве 2 штук
Additional installation into a large tray (2 pcs.)
Zusätzliche Installation in eine große Einsatzwanne (2 Stück)

DVR-L



Разделитель для узкого поддона
Material: пластик темно-серый
Divider for a small tray
Material: plastic in dark grey color
Trennelement für eine kleine Einsatzwanne
Material: Kunststoff in dunkelgrau

DVR-XL

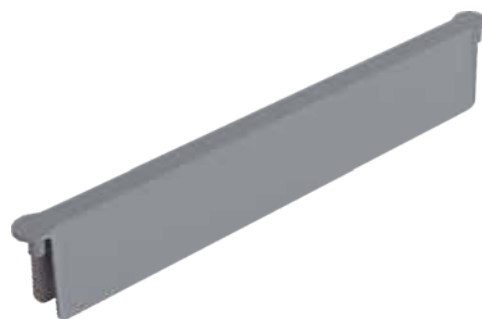

Разделитель для широкого поддона
Material: пластик темно-серый
Divider for a large tray
Material: plastic in dark grey color
Trennelement für eine große Einsatzwanne
Material: Kunststoff in dunkelgrau

Емкость для отходов врезная (на 5 и 11 литров)

Built-in waste bin (capacity 5 and 11 litres) Einbau-Abfallsammler (Fassungsvermögen 5 und 11 Liter)

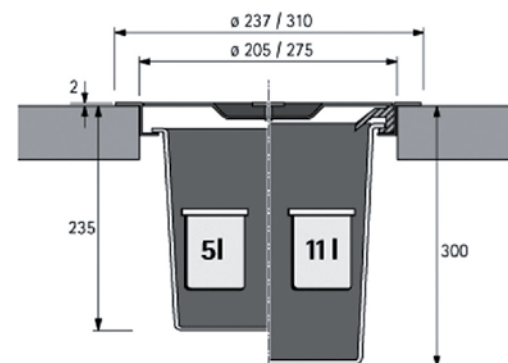

Ведро для отходов

Door mounted swing out waste bin Einbau-Abfallsammler für Seitenmontage



Материал: пластик темно-серый, материал ручек: пластик светло-серый
Material: plastic in dark grey color, material of handles: plastic in light grey color
Material: Kunststoff in dunkelgrau, Material der Griffe: Kunststoff in hellgrau

Минимальная ширина шкафа 400мм
Минимальная ширина двери 396мм
Объем 8л
Цвет Хром

The minimum cabinet width 400mm
The minimum door width 396mm
Capacity 8 litres
Color Chrome

Korpusbreite min. 400mm
Türbreite min. 396mm
Fassungsvermögen 8 Liter
Farbe Chrom

Пластик с магнитной поверхностью

Laminate with magnetic surface Schichtstoff mit magnetischer Oberfläche



Может использоваться как вставка в фасад или как стеновая панель
Сильные магнитные свойства
Можно писать мелом или специальными маркерами
Максимальная длина 3050мм
Максимальная высота 1220мм
Толщина 8мм (как вставка в фасад)
Толщина 8,5мм (как стеновая панель)

Can be used as front center panel or splashback/wall board
Strong magnetic effect
Can be written on with chalks or special board markers
Maximum length 3050mm
Maximum height 1220mm
Thickness 8mm (as front center panel)
Thickness 8,5mm (as splashback/wall board)

Einsetzbar als Frontfüllung oder Spritzschutz/Wandplatte
Ist stark magnetisch
Man kann darauf mit Kreiden oder speziellen Boardmarkern schreiben
Länge max. 3050mm
Höhe max. 1220mm
Stärke 8mm (als Frontfüllung)
Stärke 8,5mm (als Spritzschutz/Wandplatte)

Сушка для посуды одноуровневая
One-tier draining rack Abtropfgestell (1 Ebene)

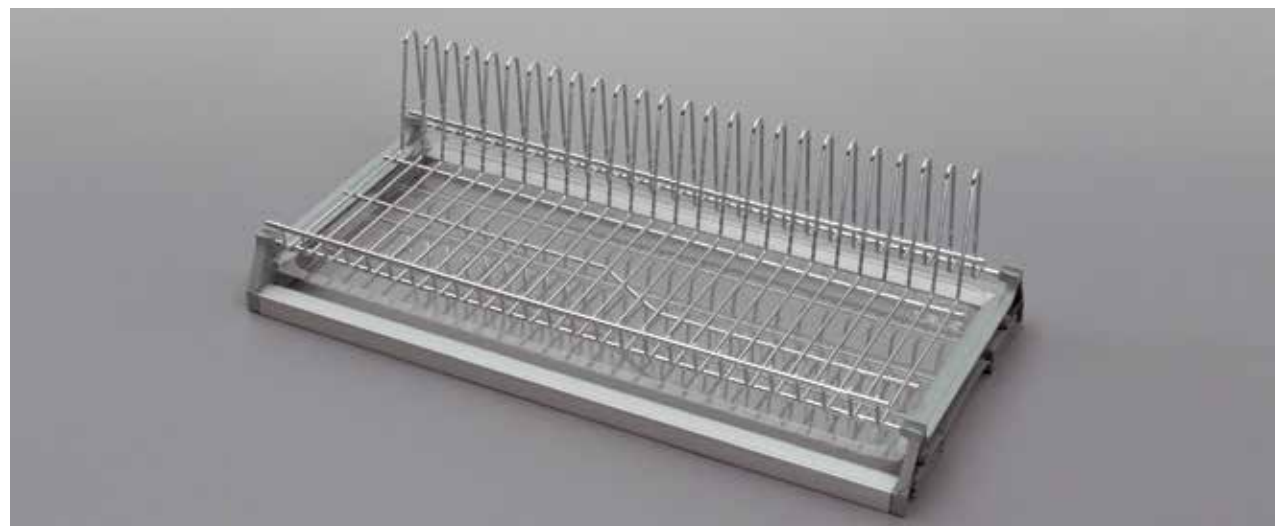

Ширина шкафа 600, 900мм
Цвет Хром
Cabinet width 600, 900mm
Color Chrome
Korpusbreite 600, 900mm
Farbe Chrom

Сушка для посуды двухуровневая
Two-tier draining rack Abtropfgestell (2 Ebenen)



Ширина шкафа 500, 600, 700, 800, 900мм
Цвет Хром
Cabinet width 500, 600, 700, 800, 900mm
Color Chrome
Korpusbreite 500, 600, 700, 800, 900mm
Farbe Chrom

Пластиковый лоток для приборов
Plastic cutlery tray Kunststoffbesteckeinsatz



Ширина шкафа 300, 400, 500, 600, 700, 800, 900мм
Cabinet width 300, 400, 500, 600, 700, 800, 900mm
Korpusbreite 300, 400, 500, 600, 700, 800, 900mm

Коврик противоскользящий для выдвижных ящиков
Anti-slip mat for inserting into the drawer or pot-and-pan drawer
Antirutschmatte zum Einlegen in den Schubkasten oder Frontauszug



Ширина 475мм
Цвет Антрацит
Идеален для ArciTech

Width 475mm
Color Anthracite
Ideal for ArciTech

Breite 475mm
Farbe Anthrazit
Ideal für ArciTech



Ширина 480мм
Цвет Белый

Width 480mm
Color White

Breite 480mm
Farbe Weiß

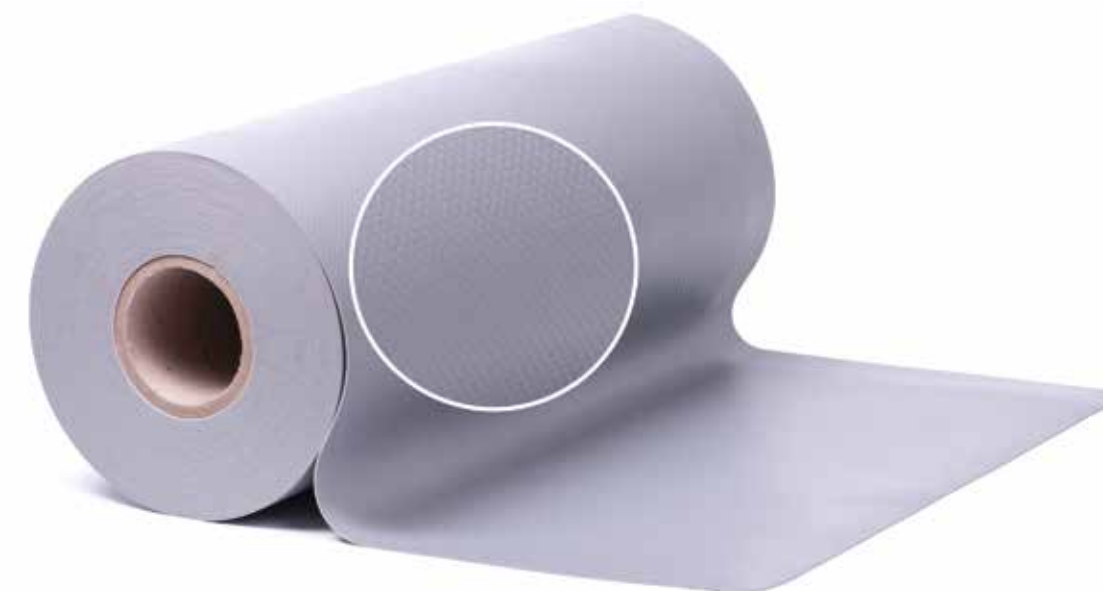

Ширина 480мм
Цвет Серый

Width 480mm
Color Grey

Breite 480mm
Farbe Grau

A series of horizontal dotted lines for writing notes, spanning the width of the page.

zov.by

zov.eu

facebook.com/zovofficial

vk.com/zovofficial

instagram.com/zovofficial

twitter.com/zovofficial

market@zov.by